

21 april 92

# Schildjêr proat

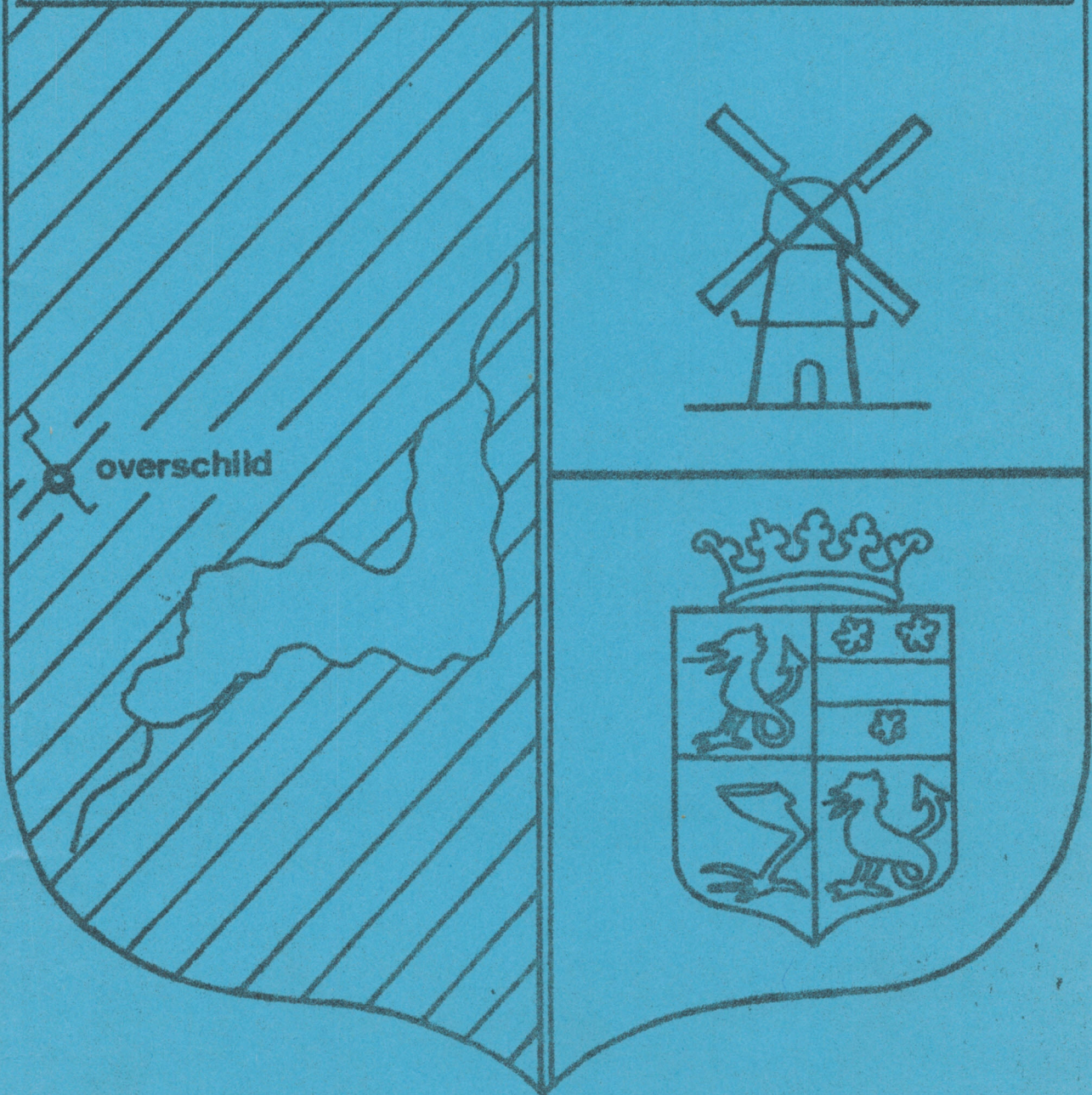

- nestkaster Ov.  
meer -

## SCHILDJER PROAT

Schildjer Proat verschijnt 4 x per jaar huis aan huis in de maanden januari, april, juli en oktober.

### Redaktie:

Reina Dikkema	Graauwedijk 21	tel.: 05966 - 488
Lex v.d. Gaag	Graauwedijk 28	244 (eindred.)
Alma Gerritsen	Afwateringskanaal 10	
Antje Salomons	Graauwedijk 29	
Maaïke de Vries	Graauwedijk 50	360
Gerard Lutterop	Kanaalweg 11	397

### Bestuur Dorpsbelangen:

E. Brakema	Meerweg 45	tel.: 05966 - 447
E. Dikkema	Graauwedijk 21	488
L.v.d. Gaag	Graauwedijk 28	244
G. Klinkhamer	Oude Graauwedijk 2	320 (penn.)
J. Soede	Kanaalweg 12	348 (voorz.)
M. Drenth	Meerweg 25	324
I. Voogd	Kanaalweg 28	392 (secr.)

### Rekeningnummers:

Bankrekening Schildjer Proat	: 35 27 52 269	Rabobank "de Wolden"
Bankrekening Dorpsbelangen	: 35 27 52 629	Rabobank "de Wolden"
Girorekening Rabobank Overschild:	91 18 84	

### Abonnementen:

Niet-inwoners van Overschild kunnen zich tegen een abonnementsprijs van f 15,- per jaar abonneren op Schildjer Proat. De krant zal dan via de P.T.T. of persoonlijk worden bezorgd.

### Advertentietarieven:

kwart pagina	per editie f 12,50	per jaar f 37,50
halve pagina	f 25,00	75,00
hele pagina	f 40,00	120,00

Knaakjes f2,50 per stuk met een maximum van 25 woorden.

Betalingen dienen te geschieden kontant of op onze bankrekening. Advertenties waarvan de betaling niet uiterlijk op de 1e van de maand van verschijning is geschied, kunnen niet worden geplaatst.

### Ingezonden stukken:

Lezers kunnen in deze krant hun zegje doen buiten verantwoordelijkheid van de vereniging voor Dorpsbelangen en de redaktie.

Anonieme brieven verdwijnen ongelezen in de prullebak. De redaktie behoudt zich het recht voor om brieven in te korten of niet te plaatsen, e.e.a. i.o.m. de schrijver.

Copy voor Schildjer Proat willen we graag vóór de volgende data in ons bezit hebben: ~~Zaartnummer x1 december x1991; januari x1992 nummer x1~~ ~~1992~~ ~~januari x1992; aprilnummer x1 25 maart x1992; julinummer - 25 juni 1992~~ en het oktobernummer - 25 september 1992.

# R E D A C T I E

april 1992

Het aprilnummer van Schilder Proat. Alstublieft.

Waar ik in het vorige nummer nog sprak over mogelijke ijspret is nu de lente in volle hevigheid uitgebroken. De bloembollen knallen werkelijk de grond uit, een lekker zacht weertje en natuurlijk veel lammetjes. Martha Veldman haalde zelfs het Bokkeblad omdat er bij hun een schaap een vierling kreeg.

En dan schijnt weinig voor te komen. Overigens ben ik kort geleden even wezen kijken en ik moet zeggen dat het een schitterend gezicht is zo'n kinderkamer waar dat grut over elkaar en hun moeders heenduikelet. **U bent er welkom moest ik nog zeggen!**

Deze editie bevat nogal wat nieuws van o.a. Dorpsbelangen, het Oranjecomité en van de school (buiten de schoolkrant dus). De puzzel ontbreekt deze keer evenals de wist-u-datjes en het politienieuws. Reden: Tijdgebrek en weinig informatie en bij de politie is het momenteel topdrukte wegens vakanties e.d.

Dan zijn er nog wat berichten die ik u in dit voorwoord wil melden. Allereerst ontvingen wij bericht dat de jaarlijkse reumafondscollecte f495,60 heeft opgebracht. Alle gevers en collectanten hiervoor hartelijk dank.

Dan meldt Reina Dikkema dat er een zwarte poes met wit puntje op de staart bij haar rondloopt. De eigenaar kan het dier dus ophalen.

Vervolgens zijn er wijzigingen in het bestuur van Dorpsbelangen en heeft de redactie uitbreiding gekregen. Het voorstellen van ons nieuwe redaktielid wordt naar de volgende editie verschoven.

Noteert u alvast op de kalender dat op 29 augustus weer de Ronde van Slochteren wordt gehouden en dat er in Overschild opnieuw een braderie zal worden georganiseerd op deze dag.

Tenslotte meld ik nog dat deze editie met veel moeite in elkaar is gesleuteld. De techniek liet ons hier en daar in de steek, dit gaat dus ten koste van de leesbaarheid. Gelukkig bevinden zich bij de redactie mensen met een grote inventiviteit waardoor het mogelijk is geworden om alles op tijd klaar te krijgen.

Veel leesplezier en, namens de gehele redactie, prettige paasdagen.

Lex.



secretariaat:

### Van de bestuurstafel

Na de jaarvergadering (voor een verslag hiervan zie elders in de Schildjer Proat) heeft het bestuur niet stil gezeten. Naar aanleiding van de jaarvergadering is er een vergadering voor alle buurtbewoners geweest over de inrichting van het Kosterserf. Deze vergadering heeft geleid tot het besluit dat het bestuur samen met de werkgroep Kosterserf, die inmiddels een goede bezetting heeft, een plan zou maken voor de inrichting. Bij het opstellen van dit plan wordt ook de jeugdgroep betrokken, die daar graag een soort jeugdhonek wil hebben. De werkzaamheden die uit dit plan voortvloeien zijn al in volle gang, zoals u al gezien kunt hebben.

In het kader van de Sociale Vernieuwing had Dorpsbelangen geld aangevraagd voor een fietscrossbaan. Inmiddels ligt er een raadsvoorstel waarin wordt voorgesteld om de helft van het aangevraagde bedrag toe te kennen. Nu maar hopen dat dit snel door de raad wordt goedgekeurd, zodat de fietscrossbaan er snel kan komen.

Twee vertegenwoordigers van het bestuur zijn naar een bijeenkomst van het OWOOG geweest. Het OWOOG is een landelijke werkgroep die zich ten doel stelt de wensen omtrent wonen en leven van ouderen (55+) te inventariseren. In deze werkgroep participeren de Algemene Bond voor Ouderen, Humanitas, de Protestants Christelijke Ouderenbond, de Raad voor Ouderenwerk, Madiso, de Vrouwen Advies Commissie en vertegenwoordigers van alle politieke partijen.

De woon- en leefwensen zullen worden geïnventariseerd tijdens drie opeenvolgende bijeenkomsten waarvoor alle ouderen van het dorp uitgenodigd worden. Het is nog niet bekend wanneer deze bijeenkomsten van start gaan, in ieder geval niet eerder dan het najaar.

De bedoeling is ook dat men begeleid wordt na afloop van de bijeenkomsten. Dit om de wensen, indien mogelijk, ook daadwerkelijk te realiseren.

Als bekend is wanneer deze bijeenkomsten worden gehouden, wordt u hiervan op de hoogte gesteld.

Verder is er een brief verstuurd over de lage druk op de waterleiding, wat mogelijk nadelige gevolgen heeft voor bluswerkzaamheden. Hopelijk is daar bij de volgende uitgave van Schildjer Proat meer duidelijkheid over.

Het bestuur.

Notulen van de algemene jaarvergadering van de vereniging Dorpsbelangen Overschild, gehouden op 18 februari 1992.

Aanwezig: 23 leden.

1. *Opening.*

De voorzitter opent om 20.10 u. de vergadering. Hij heet iedereen welkom, speciaal de mensen van het wijngilde die na de vergadering verder de avond zullen verzorgen.

2. *Mededelingen.*

Er worden twee koppen koffie door de vereniging aangeboden. Het onderwerp contributieverhoging wordt als punt 7.a. aan de agenda toegevoegd.

3. *Binnengekomen stukken.*

Geen binnengekomen stukken.

4. *Notulen vorige jaarvergadering.*

De notulen worden ongewijzigd vastgesteld.

5. *Financieel verslag.*

Naar aanleiding van het financieel verslag vraagt G. de Vries hoe het komt dat er dit jaar winst gemaakt is, terwijl er vorig jaar verlies geleden was?

De penningmeester antwoordt hierop dat de werkgroep Evenementen dit jaar winst heeft gemaakt, de werkgroep zal dit jaar voor het eerst een vast bedrag krijgen.

G. de Vries: waarom wordt er dan nu een vast bedrag gegeven?

Penningmeester: dit is gebeurd op verzoek van de werkgroep Evenementen. De werkgroep heeft altijd een tekort gehad, met uitzondering van het afgelopen jaar, waarbij de vereniging garant stond voor de tekorten. Om financiële verrassingen te voorkomen krijgt de werkgroep nu een vast bedrag waarmee ze uit moet komen. De hoogte van dit bedrag zal jaarlijks worden vastgesteld.

K. Dikkema: als de werkgroep verzelfstandigd wordt, horen de leden op de jaarvergadering niets over de op zichzelf staande werkgroep, wat met bijvoorbeeld de kinderspeelweek ook al niet meer gebeurt.

Zouden de werkgroepen op de jaarvergadering verslag kunnen doen van hun activiteiten en een financieel overzicht kunnen geven?

De werkgroepen hebben hier geen bezwaar tegen, besloten wordt om de werkgroepverslagen volgend jaar als agendapunt op te nemen.

H. Wieringa: waarom staan bij de modeshow de netto inkomsten zonder uitgaven vermeld, en bij de braderie zowel inkomsten als uitgaven?

Penningmeester: dit komt doordat bij de modeshow onder de kosten ook de vaste kosten zoals zaalhuur en koffie zijn gerekend.

Het financieel verslag wordt ongewijzigd vastgesteld.

6. *Verslag kascommissie.*

De kascommissie bestond uit de heren K. van Rooijen en K. Dikkema. Hun bevindingen waren dat de penningmeester accuraat heeft gewerkt en dat de kas klopt. Hiermee wordt de penningmeester décharge verleend.

7. *Benoeming kascommissie.*

De heren M. Bastiaans en K. Dikkema vormen de nieuwe kascommissie.

7.a. *Vaststelling contributie.*

Het bestuur stelt voor de contributie niet te wijzigen. Verder wil het bestuur de contributie eerder in het jaar innen. Nu wordt de contributie voor het lopende jaar pas in het najaar geïnd. Op de volgende jaarvergadering zal dit punt aan de orde worden gesteld.

8. *Bestuursverkiezingen.*

De voorzitter, de heer J. Soede, treedt af en is herkiesbaar. Er hebben zich voor deze functie geen andere kandidaten aangemeld.

De penningmeester, mevrouw H. v.d. Holt, treedt af en is niet herkiesbaar. voor deze functie hebben zich twee kandidaten aangemeld, mevr. G. Klinkhamer en dhr. G. Lutterop.

Het stembureau wordt gevormd door dhr. M. Bastiaans en mevr. D. Legger.

Eerst wordt er gestemd over de functie van voorzitter. De uitslag van de stemming is:

18 stemmen voor

4 stemmen tegen

1 blanco.

Vervolgens wordt gestemd over de functie van penningmeester. De uitslag van de stemming is:

15 stemmen voor mevr. G. Klinkhamer

8 stemmen voor dhr. G. Lutterop.

Mevr. G. Klinkhamer is gekozen voor de functie van penningmeester.

9. *Rondvraag.*

**Mevr. R. Winkel:** Hoe zit het met de jeugd, doet Dorpsbelangen daar wat aan?

**Voorzitter:** Dorpsbelangen heeft haar medewerking toegezegd als er initiatieven zouden komen. Dit is ook aan de jeugd meegedeeld.

**M. Bastiaans:** Iemand moet dit regelen, er is niemand van de jeugd die dit zelf doet.

**G. de Vries:** Er moeten één of meerdere mensen zijn met belangstelling en feeling voor de jeugd die dat willen doen. Het bestuur zou hiervoor mensen moeten vragen.

**Voorzitter:** het bestuur heeft hierover ook nagedacht maar kon niemand bedenken.

**C. van Rooijen:** Er was een jongerenwerker in de gemeente, maar deze is er niet meer. Zijn ervaring is dat je de jeugd op het gebied van organisatie bijna alles op een presenteerblaadje moet aanbieden.

**G. Lutterop:** Is het een idee om een oproep in Schilder Proat te zetten?

**L. v.d. Gaag:** Dit is al eens gebeurd.

**G. de Vries** biedt aan om een keer een vergadering met de jeugd te beleggen.

**Dhr. Kruizinga:** Wat was de reactie van de gemeente op de brief die naar aanleiding van de vorige vergadering naar hen gestuurd is?

**Voorzitter:** Bij mevr. Wildeman kan de situatie niet verbeterd worden, de trottoirs zijn wel verbeterd.

**Dhr. Kruizinga:** Wat gaat er gebeuren met het achterste gedeelte van het Kosterserf?

**Voorzitter:** Dit gaat opgeknapt worden. De bedoeling is dat de wallen weggehaald gaan worden en dat de grond goed verspreid wordt zodat het allemaal beter te onderhouden is. Verder zal aan de achterkant een hek worden geplaatst.

**G. de Vries:** Worden de speelwerktuigen dan naar achteren geplaatst?

**Bestuur:** Nee, de kinderspeelweek zal daar gebruik van maken en er wordt geprobeerd daar een fietscrossbaan aan te leggen.

**G. de Vries:** Kun je de wallen niet beter laten staan?

**Bestuur:** Nee, de beplanting heeft bij aanleg geld gekost, maar het grootste gedeelte van de beplanting is nooit aangeslagen. Het onderhoud van de wallen is zeer moeilijk.

Vervolgens ontstond er een discussie over het al of niet weghalen van de wallen. Ook het feit dat er te weinig vrijwilligers voor het onderhoud zijn werd genoemd.

**G. de Vries:** Het zou jammer zijn als de wallen zouden verdwijnen, de kinderen vinden het juist leuk om op de wallen te spelen. Het zou goed zijn om de werkgroep Kosterserf nieuw leven in te blazen.

**Dhr. De Vries, mevr. Klinkhamer en mevr. Winkel** melden zich aan voor de werkgroep.

Het bestuur zal op papier zetten hoe zij denkt over de inrichting van de speeltuin. Hierover zal dan met de werkgroep Kosterserf en alle belangstellenden vergaderd worden. Iedereen in het dorp zal hierover schriftelijk worden geïnformeerd door het bestuur.

**H. v.d. Holt:** De druk op de waterleiding schijnt hiet erg laag te zijn. Betekent dit dat een brandend huis is afgebrand zonder dat de brandweer in kan grijpen?

Het bestuur zal hierover een brief naar de gemeente sturen.

**K. Dikkema:** Is er al iets bekend over de nieuwbouw?

**Voorzitter:** Nog niet. Op verzoek van Dorpsbelangen is de premie verhoogd en zijn er borden gekomen waarop dit staat aangegeven.

10. *Sluiting.*

De voorzitter sluit om tien uur de vergadering met het verzoek om te blijven luisteren naar het wijngilde en vooral van hun produkten te proeven.

## DE ONVERWOESTBARE

### MENS

De onderneming in het voormalig Belgisch Congo waar ik als hoofd van de medische en sociale dienst werkte, had drie afdelingen: rubber, koffie en palmolie.

De tuinen waren gescheiden en de oliepalmentuin lag op 6 km. van het centrale kantoor, waar ook de oliëfabriek zich bevond.

De zaden van de oliepalm waar de olie uit gewonnen wordt zijn vruchten zo groot als een flinke pruim. De dikke bast is vezelig en omhult een pit, groter dan een pruimepit. De vruchten groeien in trossen aan een steel, ongeveer als een druivetroos, maar dan veel groter. Een tros palmvruchten kan tot 60 kg wegen.

Meteen na de oogst moeten de vruchten zo snel mogelijk gesteriliseerd worden om de werking van de enzymen te stoppen. Gebeurt dit niet, dan wordt de palmolie ongeschikt voor consumptie, doordat de verzuring doorgaat. Er kan dan alleen nog zeep van gemaakt worden.

De gesteriliseerde vruchten moesten van de palmentuin naar de oliëfabriek worden vervoerd. Dat gebeurde in grote trekkanen achter een grote tractor. Die kanen hebben een speciaal model. Door een geknikte as te maken, model konden de remorques, zoals ze worden genoemd, heel laag boven de grond rijden en zo onder de sterilisatieketel worden gezet waar de palmnoten er via een goot ingleden. De vrije ruimte onder de as was niet meer dan 15 cm boven de grond. Per remorque werd er ongeveer 2000 kg palmnoten vervoerd.

Het was verboden om op de spatborden en de trekstang van de trekker mee te rijden. Veel houvast heb je niet en als je eraf valt kom je onder de remorque terecht.

Maar, verboden of niet, als er geen chef in de buurt was reden er altijd wel zo'n stuk of zes mannen en vrouwen mee. Zo ook op een prachtige middag tegen 4 uur. Het was de laatste rit van de dag en een stel arbeiders plus een paar jonge vrouwen reden gezellig kletsend mee op spatborden en trekstang.

Tot er plotseling alarm werd geslagen. Een van de passagiers zag een gewone auto op de weg achter zich. Dat kon alleen maar de chef van Isato, de olieplantage zijn. U kent hem al uit het olifantenverhaal. Zijn bijnaam was monoko monene, "grote bek" en die naam had hij niet voor niets. Iedereen op de trekker nam haastig de benen, om tussen de struiken langs de weg te verdwijnen. Allen kwamen weg, behalve een jonge vrouw die uitgleed op de, door palmolie vette, trekstang en tussen trekker en remorque terecht kwam. Voor er geremd kon worden verdween ze onder de remorque en toen die tot stilstand kwam was de hele wagen over haar heen gereden. De laag boven de weg hangende as had haar als het ware in de grond gewreven. De wegen in Congo zijn verhard met lateriet, een ijzererts dat er veel voorkomt. Het geeft wel geen strak wegdek, zoals asfalt, maar het was beter dan alleen maar zand. Toen ze viel had de vrouw een luide gil geslaakt maar

toen de trekker stilstond kwam er geen geluid meer uit de in de weg geperste gestalte.

Intussen had de chef van Isato de remorque ingehaald. Hij riep de hulp in van de gevluchte meerrijders die bevend van angst uit de begroeiing kwamen en haalde, wat van de vrouw over was zo voorzichtig mogelijk uit het wegdek. Ze werd op een deken in zijn auto gelegd en zo naar de Dispensaire gereden.

\*-\*

Die middag, het was een zaterdag, was ik bezig met de rapporten van de afgelopen week op te maken, toen ik voor de ingang van de Polikliniek een auto hoorde stoppen en even daarna droegen vier arbeiders een bundel in een deken naar binnen. Ik liet ze hun vracht voorzichtig op mijn onderzoektafel leggen en luisterde, terwijl ik het slachtoffer onderzocht, naar het verslag van de chef en de arbeiders over het ongeluk. Ik wil er geen bloedig verhaal of een medische verhandeling van maken, daar is Schilder Proat niet voor bestemd. Ik vertel dus alleen maar wat ik op dat moment zag: De rechterkant van haar hoofd was helemaal ontveld tot op het bot. Haar rechteroorschelp was verdwenen, op de plaats van het oor was het gaatje van de gehoorgang te zien. De wond zat vol stukjes lateriet die erin gewreven waren. Toen ik het hoofd voorzichtig iets verdraaide om de schade goed op te kunnen nemen, deed ze tot mijn verbazing haar ogen open en keek me aan. Ik weet nog goed, wat er toen door me heen ging, ik dacht aan de verminkte slachtoffers van de concentratiekampen. Het enige wat ze heel zachtjes, bijna onhoorbaar fluisterde was: "Mpassie minggi"-Veel pijn. Ik zocht verder en vond: een gebroken sleutelbeen rechts, een gebroken rechterbovenarm, een aantal gebroken ribben, allemaal rechts en een gebroken rechter dijbeen. Het zag er hopeloos uit. Gezien het feit dat mijn verplegers niet in staat waren om me voldoende hulp te bieden bij het enorme werk, wat aan dit slachtoffer gebeuren moest, besloot ik met haar naar het ziekenhuis te gaan, in de hoop dat de dokter niet op tournee zou zijn. Zestig km. over een weg vol hobbels en kuilen. Ik had haar die tocht graag bespaard. Gelukkig was er een dokter in het ziekenhuis, een jonge man uit Antwerpen, die net was afgestudeerd en nu zijn diensttijd in Congo moest doorbrengen om zijn studie af te betalen. Hij nam waar voor de gouvernementsarts waar ik al drie jaar mee had samengewerkt en die met verlof was. Toen de patient op de operatietafel lag keek hij me aan en vroeg: Wat moet ik daar in vredesnaam mee, ik heb zoiets nog nooit bij de hand gehad. Op zo'n ogenblik heb je zin om een heleboel lelijke woorden te zeggen, alleen dat helpt niet: alles wat ik zei was: "Laten we aan het werk gaan". Toen hij eenmaal bezig was bleek hij bekwaamder dan ik verwachtte: hij viel tenminste niet flauw en wist na enige aarzeling wel wat er moest gebeuren. De volgende morgen om vier uur waren we klaar. De enorme hoofdwond was gereinigd en verbonden, de fracturen gezet en gegipt en de kapotte ribbenkast van een corset van elastische pleister voorzien, zodat de gebroken ribben niet in de longen konden prikken. Intussen hadden we een paar nonnen uit bed laten roepen en die namen de zorg voor haar van ons over.



De jonge dokter nodigde mij uit voor een heel vroeg ontbijt, maar ik bedankte, ik wilde alleen maar naar huis: er zou thuis op de onderneming van alles kunnen gebeuren en dan moest ik aanwezig zijn.

Tien dagen later moest ik weer in het ziekenhuis zijn en zodra ik uit mijn auto was gestapt kwam de dokter naar buiten rennen onder het slaken van allerlei kreten. Door de afstand verstond ik hem niet en ik dacht dat onze patient was overleden, ik verwachtte niet anders. Maar wat de dokter zei toen hij naast me stond met een glimlach op zijn gezicht van oor tot oor: ze granuleert, ze granuleert. Dat was het teken dat de wond aan haar hoofd aan het genezen was. De zieke lag in allerlei trektoestanden, die nu eenmaal bij gebroken ledematen horen, in bed en toen ze mij zag probeerde zij te glimlachen, wat haar niet best afging door al de wonden aan haar hoofd. Maar ik was blij met die poging: het betekende dat ze zich goed voelde.

Er gingen maanden voorbij: van de dokter die onze polikliniek iederen veertien dagen op zijn tournee bezocht kreeg ik heel goede berichten.

Maar de klap op de vuurpijl kreeg ik van Moeder Overste van de Missie van Mawuya, 1 km van ons huis vandaan. Op een middag kwam ze met haar Pick-up bij ons huis: het was tegen halfzes en dus was ik thuis. Ik verwachtte dat ze mij kwam halen voor een patient, zoals ze vaak gebeurde, maar ze glimlachte alsof ze iets heel prettigs had te vertellen. Nog voor ze binnen was riep ze al uit: "Meneer van de Poll, meneer van de Poll. Je raadt het nooit. De vrouw van de remorque is uit het ziekenhuis, met haar baby op de arm". Ik moet haar nogal dom aan gekeken hebben, zodat ze in één adem doorging: stel je voor, dat arme mens was nog zwanger ook toen ze onder die remorque terecht kwam. En ze heeft een paar dagen geleden een pracht van een zoon gekregen.

Door mijn ouders en de prachtige opvoeders die ik gehad heb, heb ik een soort lijfspreuk, die vaak mijn besluiten om iets te doen of te laten beïnvloedt: Zij luidt: "Het onmogelijke willen, om het mogelijke te bereiken." Je kunt het nog korter zeggen: "Nooit opgeven".

J. van de Poll.

## nieuws v/d speeltuin 'kosterserf'

Zoals u misschien al heeft gezien, ligt de Speeltuin uitelkaar, m.a.w. 'een modderpoel'.

De bedoeling hiervan is; dat de speeltuin een ander uiterlijk krijgt.

Voor de kleinsten onder de kinderen was er eigenlijk niets, dat komt er nu wel, en de crossbaan komt er oók!

Een speeltuin voor de wat grotere kinderen, en een speelveld,

Achter bij de gracht is al een hekwerk geplaatst.

De dijkes zijn weggehaald omdat deze niet te onderhouden waren, en er nu meer ruimte is.

De speeltuin krijgt dus een heel nieuw uiterlijk.

Als het weer een beetje meewerkt, is de bedoeling dat dit in Mei klaar is.

Op een vergadering hebben er zich een paar nieuwe vrijwilligers aangemeld. Allemaal van harte welkom!

De werkgroep 'Kosterserf' bestaat nu uit:

Editha Brakema
Elkje, Reina Dikkema
Jan Hamminga
Petra Arkema
Gerry Leemhuis
Gert de Vries
Reina Winkel
Gerda Klinkhamer

Dit is een leuke, en grote groep, dus ze zullen allemaal de handen uit de mouwen steken, zodat de kinderen in Overschild een mooi en veilig speelterrein krijgen. We hopen op een fijne samenwerking, maar dat zal wel lukken.

van de werkgroep 'Kosterserf'

P.S. Vrijwilligers zijn altijd welkom, u kunt zich dan opgeven bij Editha Brakema.



# J. VAN LEGGELO Timmerbedrijf

Voor al uw hout, plaat-  
en bouwmaterialen,  
doe het zelf artikelen.

Nu ook voor al uw film  
en fotowerk naar  
onderstaand adres.

MEERWEG 5  
OVERSCHILD  
05966-374.

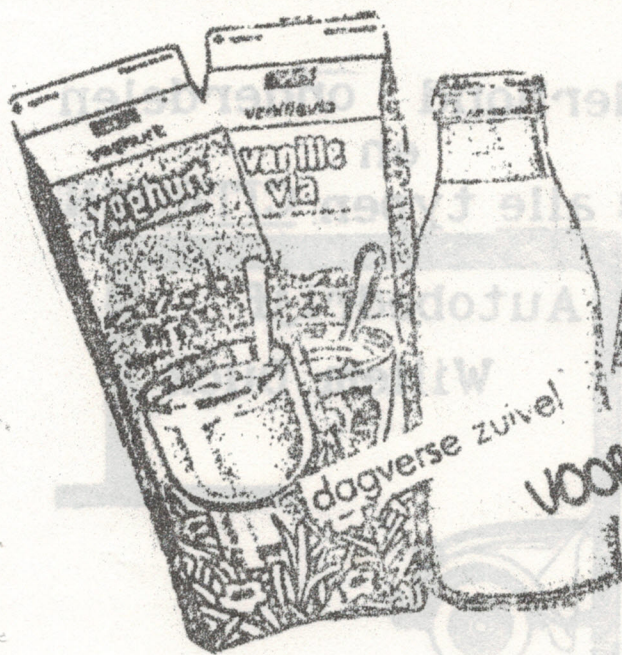
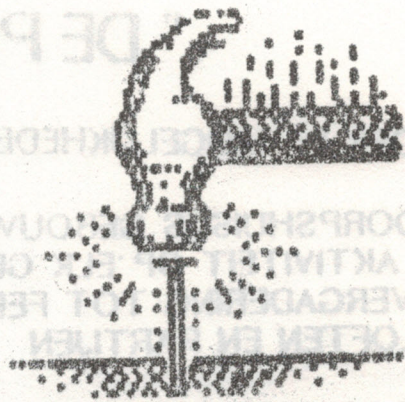

Bezorgdagen  
Overschild:

dinsdag,  
donderdag  
en  
zaterdag

voor brood en banket

SRV,  
Voor vaste lage prijzen!

Uw SRV man brengt het graag aan huis. Tel.: 05960-29809

H. Medema

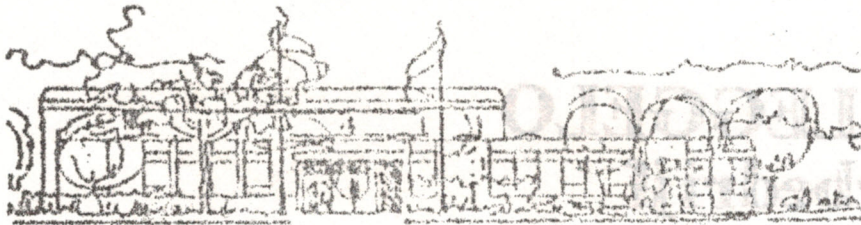

## "DE POMPEL"

ONIDEK DE MOGELIJKHEDEN !!

UW DORPSHUIS IS GEBOUWD EN INGERICHT VOOR BIJNA  
ELKE AKTIVITEIT OP 'ELK' GEBIED.  
VAN VERGADERING TOT FEESTAVOND (tot 300 personen)  
BRUILOFTEN EN PARTIJEN

VOOR INLICHTINGEN: 05966 - 285 / 519

**S K B**



grondwerk  
straatwerk  
riolering  
ontstopping  
schoorsteenbouw  
onderhoud

tel. 05983 - 2593

Onderhoud onderdelen  
en  
van alle typen CITROEN

Autobedrijf  
Willem Duck

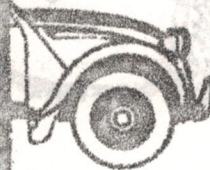

Luddeweersterweg 6  
Luddeweer

tel. 05981-389.

**OVERSCHILD**



Op zaterdag 7 maart heeft de Landbouwwerenging Overschild een rondgang georganiseerd langs in het oog springende boerenbedrijven rond Overschild. Begonnen werd bij het varkensbedrijf Porky Farm van dhr. R. Beek. Na de koffie vertelde dhr. Beek dat hij 160 zeugen heeft. Na 3 maanden, 3 weken en 3 dagen draagtijd werpen de zeugen gemiddeld 11 biggen per worp. De biggen blijven dan ca. 5 weken bij de zeug om melk te kunnen drinken. Daarna blijven

ze nog ong. 5 weken op het bedrijf en vreten ze krachtvoer. Dan wegen de biggen ca. 23 kg en worden ze verkocht aan mestvarkenbedrijven waarna ze worden geslacht.

De zeug (moedervarken) blijft ondertussen op het bedrijf. Inde week nadat de biggen bij de zeug zijn weggehaald wordt zij weer gedekt en kan dus na ongeveer 4 maanden weer werpen.

Het bedrijf gaf een goed verzorgde indruk en dhr. Beek bleek een enthousiast verteller.

Daarna werd een bezoek gebracht aan de zoogkoeienstal van dhr. Ritsma bij Appingedam.

Het bijzondere aan deze nieuwe stal is dat het een potstalis. D.w.z. de koeien lopen los in een dik strobed. Ze hebben dus veel bewegingsvrijheid en de (vaste) mest die uit de stal komt stinkt/ruikt/riekt minder dan drijfmest.

In de stal komen ca. 80 zoogkoeien van het ras Blonde d'aquitaine. Dit zijn vaal/beige gekleurde grote koeien die van nature snel groeien en mals vlees geven. Iedere koe geeft per jaar 1 kalf. Deze mag tot een leeftijd van ca. 9 maanden bij de moederkoe blijven en melk drinken. Daarna worden deze kalveren verkocht en op een ander bedrijf afgemest en vervolgens geslacht.

Bij de bouw van deze stal was duidelijk rekening gehouden met het welzijn van zowel de boer als het vee. Dit kwam onder meer tot uiting door de tevreden manier waarop de beesten rondliepen.

Na de gezamenlijke snertmaaltijd in dorpskafé de Pompel werd de nieuwe ligboxenstal van de fam. Versteeg aan de Uiterburenweg bekeken. Deze stal is gebouwd met het oog op de toekomst, zodat beide zoons een eigen rundveebedrijf kunnen runnen. Tevens is er nu voldoende ruimte om de drijfmest op te kunnen slaan tijdens de winter. Een gedeelte van het land bij deze boerderij wordt gebruikt voor akkerbouw zodat de mest goed benut kan worden.

Daarna werd een bezoek gebracht aan het schapenbedrijf van dhr. A. Veldman aan de Graauwedijk. Hier waren zo'n 250 schapen in de schuur, waarvan ruim 150 al gelamd hadden. De lammeren hadden een grote aantrekkingskracht om vooral de jongste excursie-gangers. Na het aflammeren worden schapen en lammeren enkele dagen apart in een hokje geplaatst zodat ze wat aan elkaar kunnen wennen en de lammeren wat sterker kunnen worden. Dit vraagt erg veel ruimte, werk en verzorging. De schuur was erg vol, maar alles zag er goed verzorgd uit. Naast de verzorging van deze schapen gaat dhr. Veldman wekelijks naar de vee-markt om zowel z'n eigen als ook schapen van andere schapenhouders te verhandelen.

Na de koffie en limonade + traktatie bedankte voorzitter v. Berden de 4 bezochte boeren voor hun gastvrije ontvangst en enthousiaste uitleg.

Gebleken is dat ondanks dat de landbouw een moeilijke periode doormaakt, er met veel inzet en vakmanschap erg veel bereikt kan worden. Gezien de grote belangstelling (40 personen) en de gemoedelijke sfeer waarin deze dag verliep is het wellicht de moeite waard een volgend jaar weer een dergelijke rondgang rond Overschild te organiseren.

Herma Fockens.

## De Canadese landbouw



Op deze zomerse dag in het begin van maart denk je niet dat de winter hier al voorbij is. Toch hebben we wat dat betreft een winterperiode achter ons waarbij al enkele records zijn gebroken. In de maand februari waren er enkele dagen waarop de thermometer overdag opliep tot aan de twintig graden boven nul, wat in de laatste paar honderd jaren niet is gebeurd. Sneeuw in geringe hoeveelheden is zo weer vervlogen en geeft geen vocht in de grond. Het is hier dan ook echt droog, vooral land wat in de herfst niet is gefirriged. We hebben de evergreens al een paar keer water gegeven aangezien deze bomen er echt behoefte aan hadden.

Wat de situatie in de akkerbouw hier betreft kan ik een iets meer optimistisch zijn. Tussen twee haakjes, lezers die menen dat mijn artikels te negatief zijn moeten mij een plek wijzen hier waar de omstandigheden voor de graanboer beter zijn.

Voor de irrigatieboer hier in 2d-Alberta lijkt de toekomst beter door de vraag naar onze tarwe, waarvan de voorraden echt beperkt zijn. In Europa is de tarweprijs dalende, maar dit was te verwachten door de hoge subsidies. Wij liggen bij de wereldmarktprijs die oploopt. Was de prijs van onze soft wheat gedaald tot 6 cent, nu kunnen we weer praten over 10 cent, wat een verbetering is. Ook de prijs van de gerst loopt op, evenals de oliezaden aantrekkelijker. Voor de bietentelers lijkt de toekomst niet zo rooskleurig. Ze verlangen dat de verbouwer zijn bieten aflevert voor de prijs die de nederlandse bietenteler ontvangt voor zijn C-suiker en dat is plm. \$20,-. Nou dat kunnen ze naar vergeten en vele telers hier kijken uit naar een gewas als bonen, waarvan de prijs aantrekt van 15 ct per pound naar de 18 ct.

Over de grens in Amerika is reeds vele uitgezaaide wintertarwe verdroogd. Hierdoor worden er ook minder bonen verbouwd en zoeken de firma's daar naar andere plaatsen in Alberta om aan de toenemende vraag te kunnen voldoen.

Momenteel komen er enige nederlandse gezinnen over naar Alberta om hier te beginnen. Nu is de grondprijs hier niet gedaald in verband met de slechte graanprijzen. Er worden hele bedragen neergeteld voor deze bedrijven met nog het geld dat men nodig is voor de machines.

We wensen hun hier een goede toekomst toe in dit wijde land van 2d-Alberta. Dan is er misschien voor de zittende boer ook weer hoop op een beter bestaan.

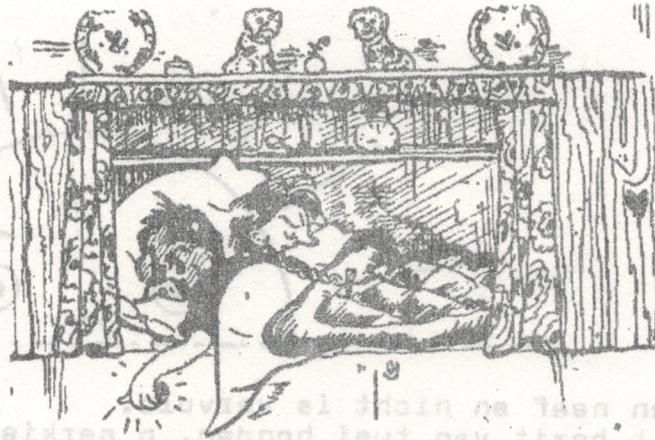

### TOCH NOG KWIET.

d Eerste weke van de Maimoand  
 Haar ol Jan zien jubilee.  
 Vief-en-twinteg laange joaren  
 Was e waarkzaam op ain stee.

As bewies van zien woarderan  
 Gaf de boer aan d olle Jan  
 Op dei dag n paar rieksdoalders,  
 Dankbaar nam Jan beide an.

Noar hoes tou docht e stiekom:  
 Dat geld is veur mie allain,  
 Went ik hol d r niks van over  
 As mien vrouw het ains mocht zain.

In zien schuutje onder brandholt  
 Wol e ze verstoppen gaan,-  
 Loater leek hom dat nait goud tou,  
 En nam t geld er weer vandoan.

Boeten was t dou baalke duuster,  
 Van begroaven kwam zo niks,  
 En in elk van Jan zien schouwen  
 Zat en bleef n zulvern riks.

Dou de klokke sloug haalf negen,  
 Wol t ol mens noar berre tou,  
 Stiekom nam Jan hail veurzichtig  
 De rieksdoalders oet zien schou!

Mit dat geld zat e te zwaiten,  
 Zulfs dou hai op berre lee...  
 Vond de berrreplaank in t leste  
 Ook nait t ideoalste stee.

Noadat t olske mit veul muite  
 Dok in bedstee was beland,  
 Lag ol Jan doar elim onrusteg  
 Mit zien geld stief in de hand.

Moar dei hand wer noa n zetje  
 Deur het kniepen klam en hait,  
 En mit aal dei prakkezoatsies  
 Kwam de sloap nog laange nait.

Dou zien vrouw al duchtig snurkte  
 Zat ol Jan nog mit t geval  
 En dou koos e mooi zien hemdslip  
 As de beste ploats van al...

Hierin knupte hai veurzichtig,  
 Zunder dat zien vrouw t vernam,  
 Zien twei zulver n rieksdoalders  
 Waor e mit noar hoes tou kwam.

s Morns vroug bie pankoukbakken,  
 Laip zien vrouw in keuken rond,  
 Greep zok dou in ains noar bainen  
 Stond vernoageld aan de grond.

"Grote tied" raip zai verbalderd,  
 "Kiek ains Jan, wat is dat vramd!  
 k Vin doar zo maar twei rieksdoalders  
 In n tippe van mien hemd!



## "GIJS"

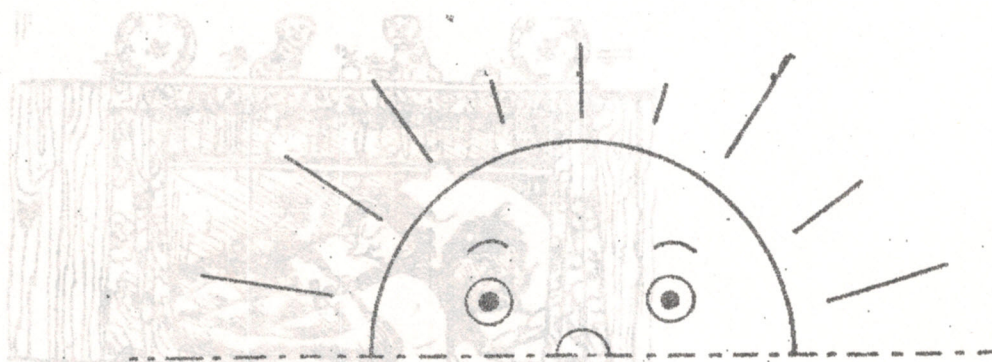

n Grode wjne van mien neef en nicht is vervuld.  
Ze waren allsank in t bezit van twee honden, n perkiet en  
n hamster. De goldvissen in de vierer telden nait mit, doar hadden  
ze gain omkieken noar. n Kat dei mos d r kommen.  
En nou was e d r, n gries gestreept gaval, wat wankel op poten en  
veul te moager. Niks as "miauw" zeg mor.  
Wie nuimen hom Gijs zee ze trots en zette mie de pluuster op  
schoot. Wat n laiverd, hai oogde goud gezond, zien motor luip op  
volle toeren, t gesnor kon je op n ofstand heuren.

In de kommende weken wer Gijs dik verwind, gepoeiard tegen  
vlooiën en vet mest mit raauw vlees, t zol n echte kat worden.

En dat werd.

Noa zes moand haar e veul weg van n Bengoalse tieger, zo gedruig a  
zuk ook. De goldvissen waren de eersten dei t lootje leggen mozzen.  
Gijs was n goie visser en nait baang veur nadde vouten.  
Om de perkieten tegen de joager te beschaarmen, stonden ze mit  
kaauw en aal in de bruikas, dei nou dainst dee as noodzaikenhoes.  
Doar kreupelde ook n liester rond dei ze nog net oet zien klaauwen  
redden konden. Veur de koolmees kwam de hulp te loat.

De kinder kregen n hekel aan Gijs, het was n rover dei toes  
gain brokjes vreten wol en loerde op alles wat veren haar.  
Om de vogels te woarschaauwen dat Gijs d r aan kwam, kreeg e ain  
kaddebèlje om. Ziezo, dat was ofdounde.  
t Was hom aan te zain dat e oardeghaid schoon van de jacht of  
haar. De vogels haren hom stroal veur de gek, mit hangende kop van  
aargenis en schoamte luip e veur joker deur de toen.

n Groot gedailte van de dag lag e te sloapen in de venster-  
baank en de familie was weer gek mit hom.  
Sums, as e groag wat aandacht hebben wol streek e heur om bainen  
en doekte mit kop tegen heur aan, zo waren ze weer n week of wat  
gelukkeg mit mekoar.

t Zol nait zo blieven, op n oavend kwamen ze d r achter dat Gijs  
meer noten op zang haar. Hou ze ook aan hom ruipen en vrundek  
lokten, hai kwam nait.

De kaddevraauwlu vonden Gijs vast "n stuk" mit zien bèlje, hai  
versierde de haile buurt en kwam nachten nait toes.

Stel joe veur dat ze alementatie betoalen mozzen veur eal dei  
kaddekinder, doar mout je toch nait aan denken.

Dou Gijs moager en muide toes kwam, was er over zien lot  
bèslist. Bie vijarts was n ofspraak moakt, heur koater ging on-  
vrijwilleg in de vut. Op de toavel nam e de assistente nog even  
goud te groazen. Hou e zuk ook verzette, t hulp hom nait.  
Loater hebben ze t wichtje bloumen stuurt veur t ongerief, op  
t koatje ston; Dank veur de hulp. Van Gijs.

t Gait nait van haarten.

Nou is e rusteg, de familie vind hom laif, t is nou echt heur kat,  
op moet moakt.

En Gijs.... dei ken nait vertellen hou ongelukkeg hai zuk vuilt.  
Zain ken je t wel, mismoudeg lopt e rond mit zien rinkelende bèl,  
net n soort "Ijscoman" mit n lege kaar.



# GOED MAAIEN IS EEN VAK

## ONS VAK

TECHNISCH AL 20 JAAR EEN STEVIGE NEUSLENGTE VOOR!

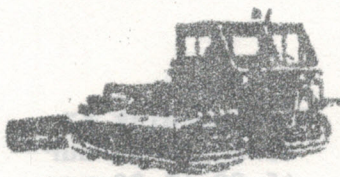
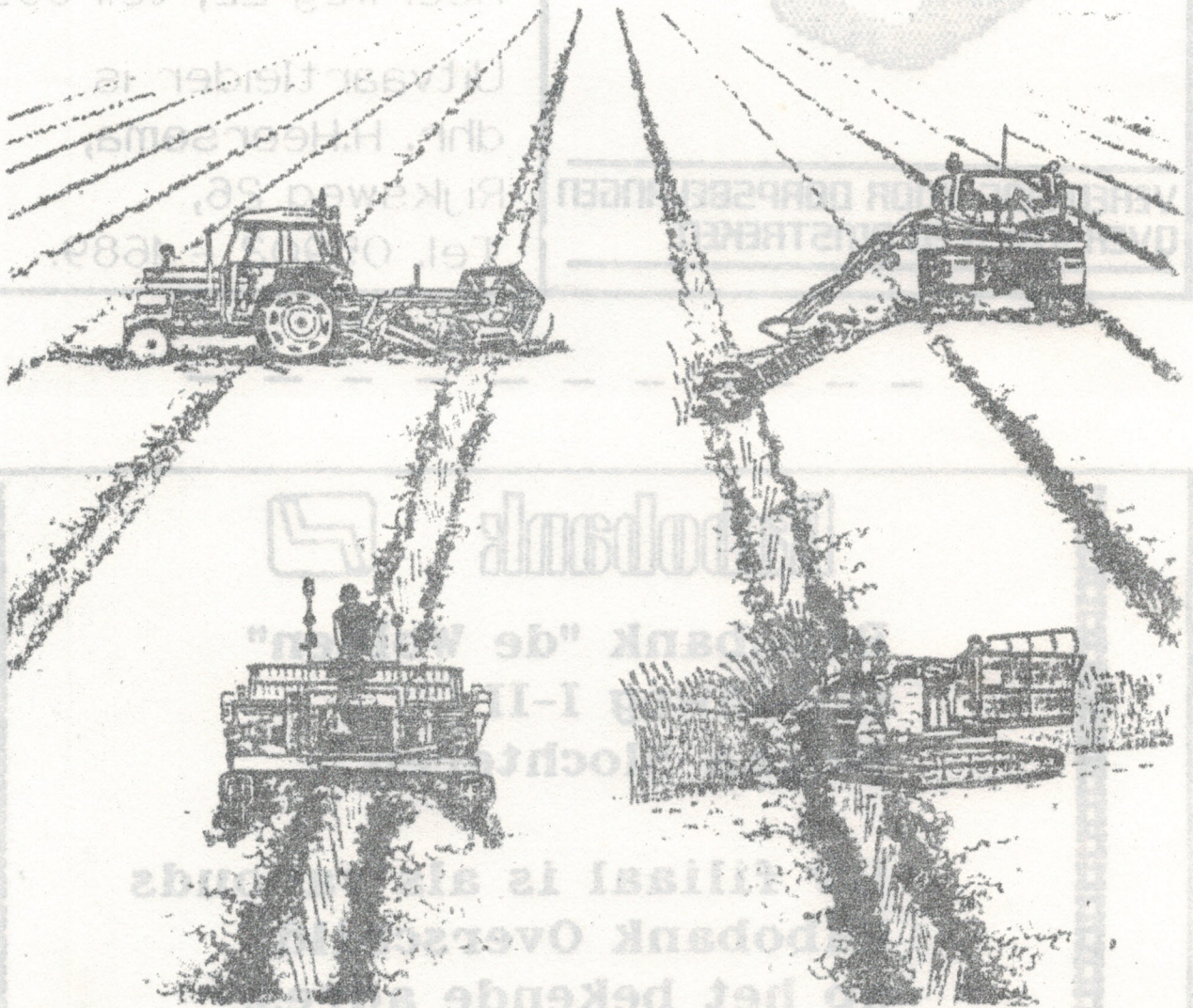

**J. WILDEMAN**

LOONWERKEN - RIETSNIJBEDRIJF

GRAAUWEDIJK 56 - OVERSCHILD - TEL.: 05966-317

14.00-18.00 uur  
12.00-18.00 uur

Opstelling  
vrijdag  
woensdag

bedrijven en landbouwers  
buitenlands geld

Nog geen lid?

Wordt dan lid !!

Bel:

Eén van de bestuursleden

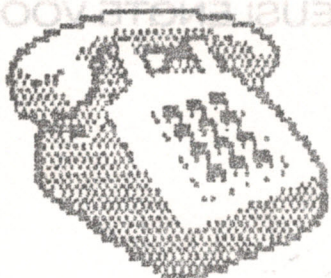

**VERENIGING VOOR DORPSBELANGEN  
OVERSCHILD EN OMSTREKEN.**

**UITVAARTVERENIGING  
OVERSCHILD**

Inlichtingen over lid-  
maatschap en diensten  
die de vereniging aan  
haar leden verleent  
bij dhr. P.Blaauw,  
Meerweg 22, tel: 339.

Uitvaartleider is  
dhr. H.Heersema,  
Rijksweg 26,  
Tel. 05902 - 1689.

**Rabobank** 

**Rabobank "de Wolden"  
Hoofdweg I-II  
9621AA Slochteren**

**Uw filiaal is als vanouds  
Rabobank Overschild  
op het bekende adres.**

Voor:  
sparen, salaris- en  
pensioenrekeningen,  
rekeningen courant,  
kredieten en leningen,  
buitenlands geld.

Openstelling  
maandag 19.00-21.00 uur  
woensdag 15.00-18.00 uur  
vrijdag 14.00-18.00 uur

Graauwedijk 57  
19.00-21.00 uur  
15.00-18.00 uur  
14.00-18.00 uur

## Nestkasten in Overschild.

Als U iets over holenbroeders hoort, denkt U misschien direkt aan spechten met een hol in de boom, of aan ijsvogeltjes en oeverzwaluwen met een zelfgemaakt hol in een steile aardewal. Maar er zijn meer vogels die in een hol (letje) hun nest hebben, al dan niet zelf gemaakt. De meest bekenden zijn wel de mezen, te weten de koolmees en de pimpelmees. Maar wat dan te zeggen van een huismus of ringmus, die broedt in een nestkast of onder de dakpannen. De spreeuw die broedt in een ouderwetse spreekwepot. Het roodborstje of het winterkoningkje dat in een oude emmer of ketel hun nest hebben gemaakt. Of een witte kwikstaart met zijn nest in de jaszak van een oude jas. Nog maar te zwijgen van de merels die op de gekste plaatsen hun nesten weten te bouwen. En eigenlijk de wel bekende huiszwaluw broedt natuurlijk ook in een holletje. U ziet het, er zijn ook in Overschild best wel veel holenbroeders. Maar als er zoveel holenbroeders, zijn, zijn er dan wel genoeg geschikte nestplaatsen?

In onze moderne bossen, parken en tuinen is een dode, rotte boom bijna niet meer te vinden. Nee, die hebben we netjes opgeruimd. En juist deze bomen zijn de natuurlijke broedgelegenheden. Maar we kunnen er iets tegenover zetten. Wij kunnen op meerdere manieren nestgelegenheden creëren.

De bekendste is wel het maken van nestkasten. Het is toch ook leuk om een nestkast te maken of te kopen, om zo de natuur een handje te helpen. En dan nog het plezier ervan om te zien hoe het nest in de kast gemaakt wordt en hoe bezig de ouders wel niet zijn met het groot brengen van hun kroost. Maar wij moeten ook het nut ervan niet vergeten. De meeste holenbroeders zijn insekteneters en die insekten kunnen wij vaak missen als kiespijn. Een nest met 5-12 jonge koolmezen verslindt heel wat rupsen en ander gespuis, waar wij vaak een hekel aan en last van hebben.

U begrijpt dat alle vogeltjes die ik genoemd heb niet allemaal dezelfde eisen stellen aan een nestkast. Nee voor deze vogels zijn allemaal verschillende nestkasten. Verschil in grootte, verschil in vorm, verschil in vliegopening, maar ook de plaats waar de kast komt te hangen is verschillend. Wat wel gelijk mag zijn is het materiaal waar ze van gemaakt zijn, n.l. hout 12-15 mm dik. Of het nu vuren, grenen, multiplex of wat ook is, maakt de vogels niet uit. Van een uitgeholde boomstam zijn ook leuke nestkastjes te maaken. Om alle verschillende nestkasten te bespreken voert nu te ver, maar 3 soorten wil ik graag noemen, omdat er voor deze kasten een redelijke kans bestaat dat ze bewoond gaan worden in Overschild en omstreken.

Als eerste de mezenkast. Van de tekening kunt U de maten aflezen. Een

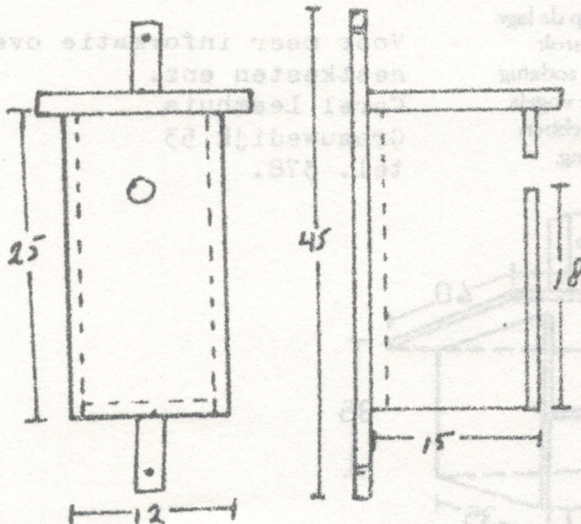

vliegopening met een doorsnede van  $\pm 32$  mm zal kans geven op bewoning met koolmees, pimpelmees of spreeuw. Is de opening slechts  $\pm 20$  mm, dan is alleen de pimpelmees in staat om hier doorheen te kruipen. Deze nestkasten kunnen we in principe overal hangen. Wel is belangrijk dat de kast niet de hele dag in de zon hangt (veel te warm.) Vaak komt dit neer op een plaats met de vliegopening naar het noorden of oosten. Verder is heel belangrijk dat de vogels een vrije aanvliegroute hebben. Plaats de kast zo, dat katten niet of nauwelijks in staat zijn het nest te verstoren.

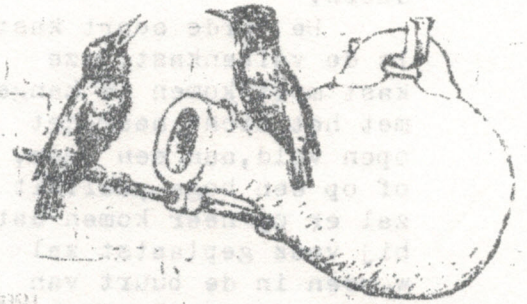

Ouderwetse spreekwepot

Als tweede heb ik gekozen voor de drempelkast (zie tekening.) Deze kast kan gebruikt worden door merels en witte kwikstaartjes. Dit nestkastje mag best op een plekje komen te hangen, waar hij bijna niet te zien is b.v. aan een muur midden in een klimop of vuurdoorn.

De derde soort kast is de valkenkast. Deze kast moet komen te hangen met het zicht naar het open veld, aan een boom, of op een hoge paal. Dit zal er op neer komen dat hij vaak geplaatst zal worden in de buurt van een borderrij. Als de kast bewoond wordt, is de bewoner een torenvalk of een kauwtje. Een heel enkele keer betreft de ransuil de kast als woning.

Torenvalken en ransuilen eten eigenlijk uitsluitend muizen. Weer zo'n beest waar we meer last dan lust van hebben. In deze nestkast moet ook wat nestmateriaal aangebracht worden b.v. een beetje turfmois, houtsnippers of wat spaanders.

Wat voor alle nestkasten geldt is dat, als U zelf de eigenaar niet bent, U wel even toestemming vraagt aan de eigenaar om een kast aan z'n muur of boom te hangen. Het is nu de tijd om nestkasten op te hangen, dus als U zin hebt kunt U aan de slag. Niet vergeten de nestkasten 1 keer per jaar schoon te maken. Dit kunt U het beste doen met heet water en hierbij liever geen sopjes o.i.d. gebruiken. Wist U trouwens dat vogels vaak slapen in nestkasten en dat zelfs vleermuizen soms hun winterslaap erin houden.

Ik kan nog veel meer over deze materie vertellen, maar nu maar even niet meer. Graag zou ik wel het één en ander willen zeggen over kerkuilen en hun nestplaatsen en nestkasten, maar hierover in een volgende Schildjer proat.

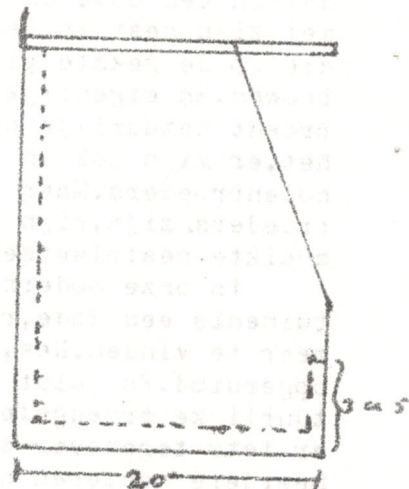
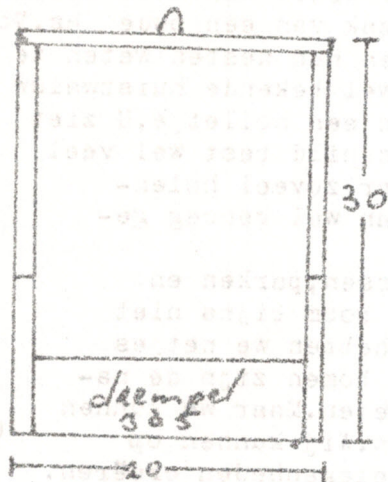

valkekast  
35 x 50,  
hoogte 35 cm  
voorwand  
15 cm hoog

Halfopen kast. Op de lage voorwand ronde stok aanbrengen. Kast zodanig ophangen, dat de vogels een vrij uitzicht hebben over hun omgeving.

Voor meer informatie over nestkasten enz.  
Carel Leemhuis  
Graauwedijk 53  
tel. 378.

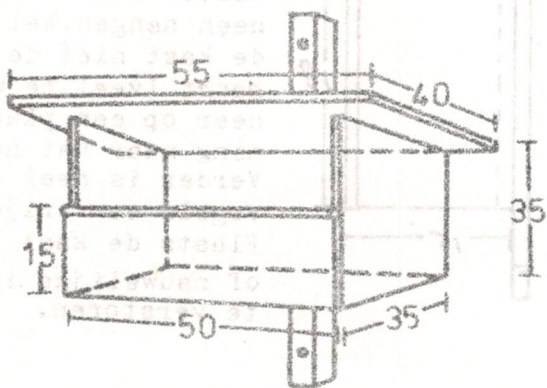

INSTALLATIEBEDRIJF  
DOE HET ZELF MARKT

SERVICE- EN  
ONDERHOUDSDIENST  
VERWARMINGSAPPARATUUR

NIEUWBOUW  
RENOVATIE

CENTRALE VERWARMING  
LOKALE VERWARMING  
BEDRIJFSVERWARMING

LOODGIETERSWERKEN  
SANITAIR

DAKBEDEKKING  
KUNSTSTOFFEN

ALLESBRANDERS

VESTIGINGEN:  
ZUIDBROEK, KERKSTR. 86  
Telefoon: 05985 - 2313  
GRONINGEN, JODENKAMP 11  
Telefoon: 050 - 143603

cv pakketten  
sanitair

Altijd 20-40% korting!

handelmij-installatiebureau



**regio-dijkstra**

NU OOK GEVESTIGD ONDER DE NAAM  
**TEGELGIGANT**

WINSCHOTERDIEP 11a, ZUIDBROEK  
Telefoon 05985 - 2725

Voor al uw tegels en plavuizen  
Meer dan 10.000 M2 in voorraad

Prive:

A. Grasman, meerweg 28,  
Overschild. 05966 - 388.

\*\*\*\*\*

**Fa. C. van Maar**

- \* Loon- en grondverzet
- \* Kraan- en dumperverhuur
- \* Slootreinigingsmaterialen

\*\*\*\*\*

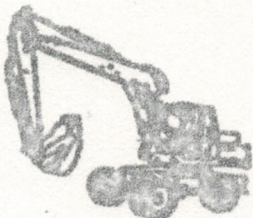

KANAALWEG 5  
OVERSCHILD  
Tel. 05966-265

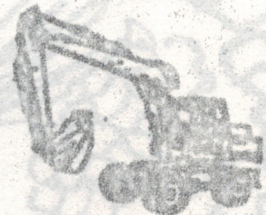

# GROENTE en FRUIT EXPRES

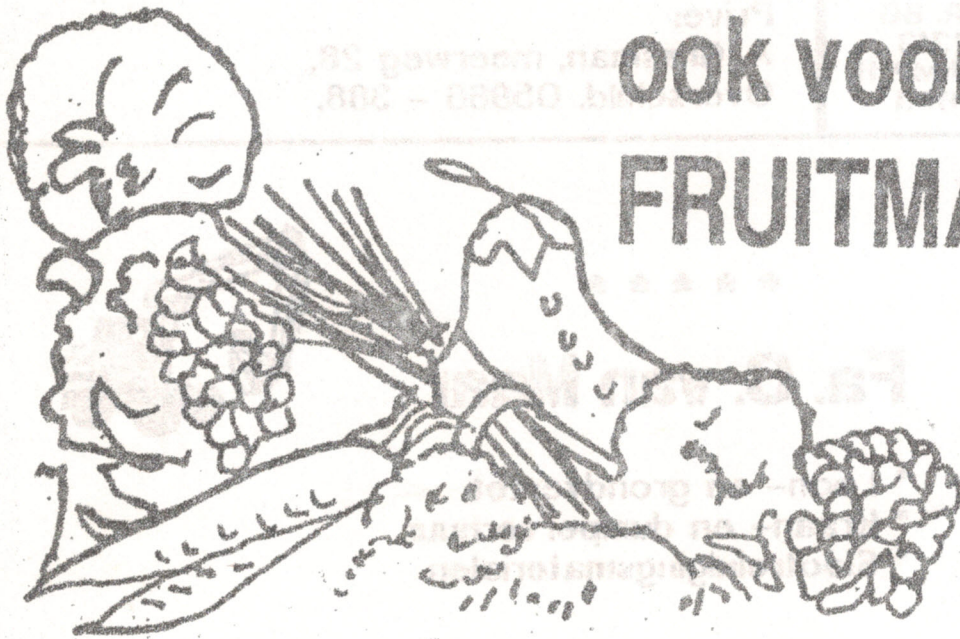

ook voor Uw  
FRUITMANDEN

A. SCHILDHUIS  
Hoofdweg 92, Hellingum.  
Tel. 05983-1637.



## Nieuws van peuterspeelzaal " BIBALIBONS "

Na langdurige afwezigheid i.v.m. ziekte ben ik vanaf begin februari weer terug op de peuterspeelzaal. Het was eerst even wennen van beide kanten, maar de peuters en ik zijn al weer aardig op elkaar ingespeeld.

Momenteel zijn er 11 peuters op de speelzaal. Er vertrekken in de maanden april en mei 3 kinderen, maar er komen gelukkig ook weer 4 nieuwe peuters bij. Na de zomervakantie staan er 12 kinderen op de lijst, dus als u uw kind ook graag bij ons wilt laten spelen, schrijf hem of haar dan in, want dan komen ze boven aan de wachtlijst te staan. Vanaf 1 jaar en 9 maanden kunt u uw kind aanmelden en als er ruimte is kan uw peuter als het 2 jaar is geworden de speelzaal bezoeken. Heeft u belangstelling? Kom dan gerust eens kijken met uw kind op dinsdag- en vrijdagmorgen van 08.45 tot 11.15 uur.

Als u uw kind telefonisch wilt opgeven kan dat ook.

Tel. peuterspeelzaal 05966-245

05966-517 (Petra Arkema)

Zaterdag 21 maart hebben wij t.b.v. de peuterspeelzaal een rommelmarkt in de Pompel georganiseerd. Het is een gezellige, goed bezochte markt geworden; er werd voor f 1268,- aan spullen verkocht. Hartelijk dank voor de bijbreng, de belangstelling en de goede verkoop!

De opbrengst is gedeeltelijk bestemd voor de aanschaf van nieuw buitenspeelmateriaal.

Namens de peuterspeelzaal  
Hetty Bakker, leidster.



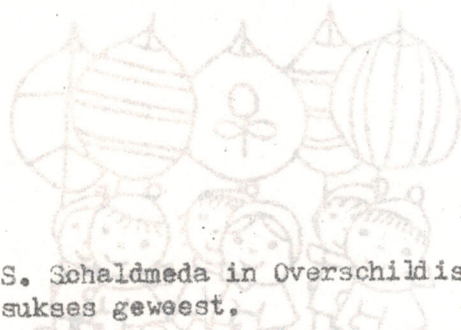

De 58<sup>e</sup> bazar van de O.B.S. Schaldmeda in Overschild is evenals vorige jaren weer een groot succes geweest.

Er ligt nog een heel stel prijzen op hun gelukkige winnaars te wachten. De lotnummers waarop de prijzen zijn gevallen worden hieronder nogmaals genoemd met daarbij de mededeling dat de prijzen tot 1 mei 1992 kunnen worden opgehaald bij G. Nijborg aan de Graauwedijk 42 in Overschild.

Dan nu de nummers (Drukfouten voorbehouden!)

119	538	866	1538	2088	2741
123	572	937	1611	2212	2935
239	627	966	1657	2244	3015
260	663	1035	1715	2288	
357	673	1276	1763	2303	
407	686	1355	1802	2340	
426	694	1393	1907	2622	
453	752	1510	1932	2647	
480	754	1514	1967	2664	
533	764	1515	2018	2698	

Dus kijkt u uw loten nog even na en help Greet van haar prijzen af.

## Folklore rond de Palmpaastak

Iedere streek had vroeger een bepaalde kenmerkende manier om een palmpaastak te versieren. Palmpaas is van origine een versierde tak van een boom of heester. Oorspronkelijk werd de bast van de tak spiraalsgewijs weggesneden. Kwade geesten werden op die manier verjaagd. Volgens de overlevering hielden de geesten zich gedurende de winter schuil onder de schors van bomen. Voor de aankleding werden symbolen voor vruchtbaarheid en nieuw leven gebruikt. In de christelijke beschaving werden veel heidense gebruiken overgenomen en voorzien van nieuwe betekenissen. Het lentefeest werd verweven met Pasen. Vanaf die tijd is het een gebruik dat kinderen op Palmzondag het paasfeest aankondigen door met een versierde tak de straat op te gaan. De expositie gaat vooral in op de regionale viering van Palmpasen in de verschillende streken in ons land.

## Palmpaas in Groningen (Garsihuizen)

Enkele dagen voor Goede Vrijdag werd een grote tak van de taxus geplukt. Deze heesters "stonden ien domie's toen". De takken werden versierd met lintjes, papieren roejes en zilverpapier. Op Goede Vrijdag werd met de poaskaai langs de deuren gelopen.

Ze zongen:

*Poaskaai is opgestoan,  
hai mag wel weer nou ber tou gaan,  
t is mien aai, 't blijft mien aai,  
t is mien golden poaskaai.*

Na het zingen kregen de kinderen snoep, geld of fruit. De Palmpaastakken waar de kinderen tegenwoordig mee lopen zien er als volgt uit:

Twee latten in een kruisvorm, of een wiel dat aan kruislatten is bevestigd, en is versierd met groen van de buxus. Boven op de stok zit meestal een haan, zwaan, een krans of rad van soet brood, als teken van vruchtbaarheid. Ook de kransen hebben een historische betekenis. Ze staan symbool voor de zon waarvan de komende oogsten afhankelijk waren.





Ligt uw tuin erbij als een veenmoeras

met waterkullen en een woeste begroeiing

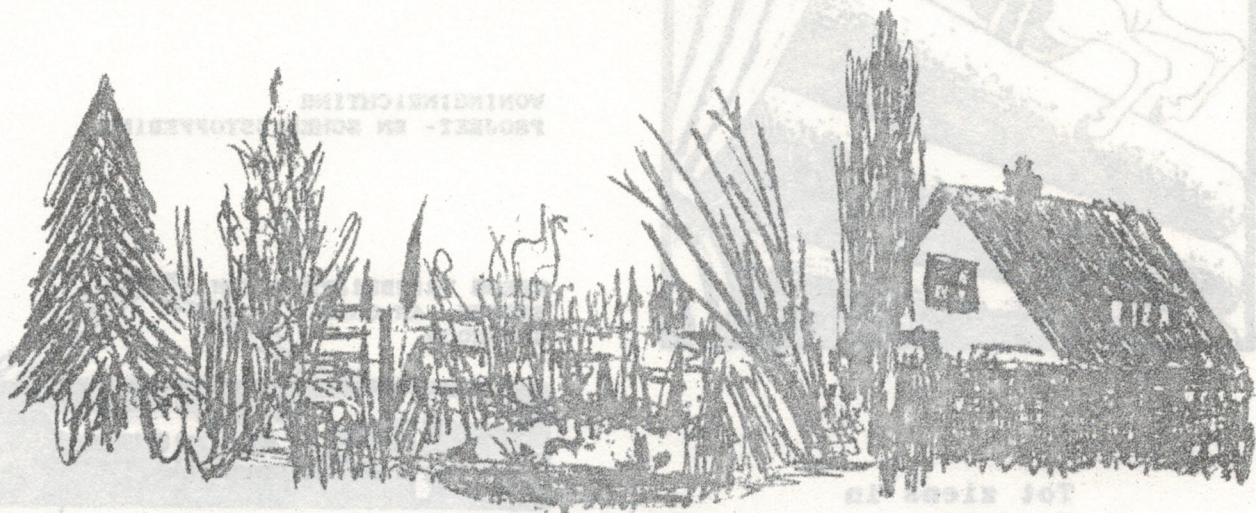

Maar was uw bedoeling een mooi gazon en

een zitje met tuinstoelen, tafel en parasol?

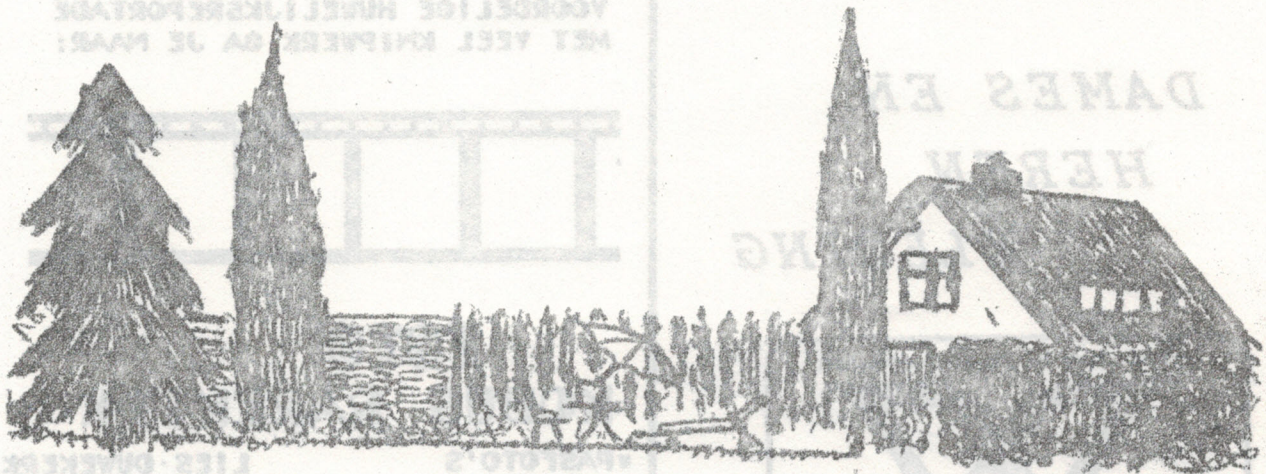

Bel dan Bernard Nienhuis!

Hij levert U zand en mooie zwarte grond

tegen billijke prijs.

Telefoon 05966 - 203

Lichte hel-werkzaamheden eveneens mogelijk.

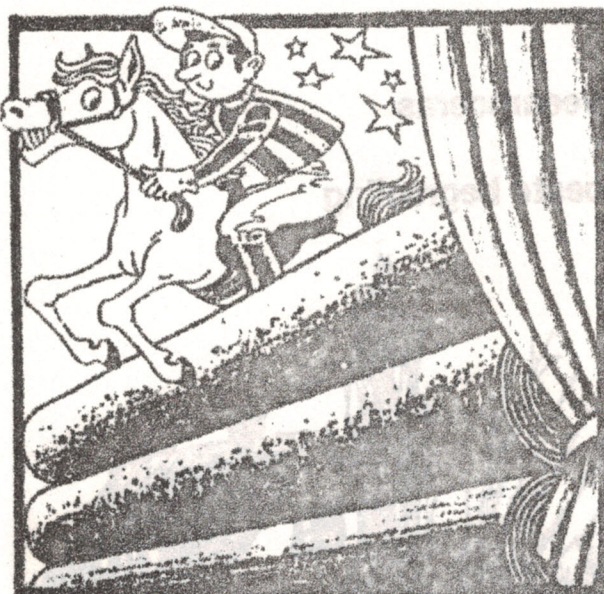

Tot ziens in  
Siddeburen.

Onze collecties TAPIJT, GORDIJNEN  
en VINYL springen er uit.

DESSO-BONAPARTE-PARADE-HEUGA TEGELS-  
INTERFLOOR.

KROMMENIE LINOLEUM en VINYL.

WONINGINRICHTING  
PROJEKT- EN SCHEEPSSTOFFERING

BRENG VRIJBLIJVEND EEN  
BEZOEK AAN ONZE  
SHOWROOM



Hoofdweg 155 - 173 \* 6828 CT SIDDEBUREN  
telefoon 05983 - 1252 (zaak en privé)

*verrassende en  
betaalbare mode*

**DAMES EN  
HEREN  
KLEDING**

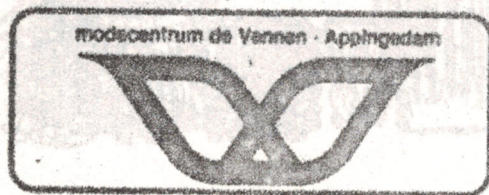

Eigenaar: A. Davids

Stationsstraat 1-3  
Solwarderstraat 55  
Telefoon 05960-22052

**EVEN ONTHOUDEN!**  
VOOR EEN  
VOORDELIGE HUWELIJSREPORTAGE  
MET VEEL KNIPWERK GA JE NAAR:

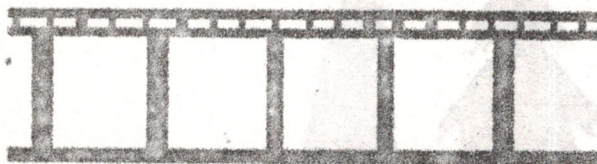

**FOTO  
KOBUS RAREKIEK**

*PASFOTO'S	LIES-OUWEKERK
*KINDERFOTO'S	HOOFDWEG 126
*FOTO'S AAN HUIS	HELLUM
*UW FILMPJE IN TWEE DAGEN KLAAR	tel. 05983-1915

WINKEL IS OPEN VAN 9-12 EN 2-6 UUR  
VRIJDAGAVOND VAN 7-9 UUR  
MAANDAG EN VRIJDAGMIDDAG GESLOTEN!



WANDELTOCHT

"RONDOM HET SCHILDMEEER"

De s.v. M.O.N.C. organiseert op 2 mei a.s. voor de 20<sup>e</sup> keer de tocht "Rondom het Schildmeer" onder auspiciën van de N.N.W.B.

De start is om 13.30 uur vanuit het gebouw "De Pompel", Meerweg 16 te Overschild.

Er kunnen drie afstanden gelopen worden, te weten 5, 10 en 17 km.

Mensen die in het bezit zijn van een wandelboekje, kunnen dit meenemen om het af te laten stempelen.

We hopen op goed weer en een grote opkomst.

Tot ziens op 2 mei.



O P R O E P O P R O E P O P R O E P O P R O E P O P R O E P  
O P R O E P O P R O E P O P R O E P O P R O E P O P R O E P

Het voortbestaan van het Oranje Comité dreigt door een steeds verder dalend ledental in gevaar te komen.

Wij doen daarom hierbij een dringend beroep op u om lid te worden van het Oranje Comité, zodat ook in de toekomst nog diverse activiteiten rond de viering van Koninginnedag kunnen worden georganiseerd.

Mocht U geïnteresseerd zijn, dan verzoeken wij U contact met ons op te nemen.

Oranje Comité  
Willem Brakema (secr.)  
Meerweg 45  
Tel.: 05966-447

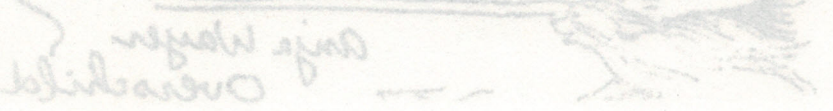



Een Zondagmorgen aan 't ontbijt  
 ik zit alleen, mijn man is vissen)

LIE

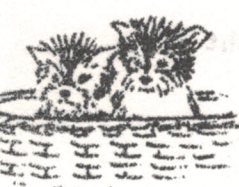

Maar ik geniet met volle teugen  
 van mijn mooie witte perren  
 Zulke lieve poesen, er zit er één  
 in m'n nek en een op m'n schoot



Mariska ligt languit op het aanrecht  
 met haar mooie ogen  
 te soesen...  
 te wachten  
 te hypnotiseren



De grote duitse dog waakt over ons,  
 hij hoort alles, is daar geen gebons?  
 nee, er is toch niets aan de hand...  
 En valt dan weer in chrome land.



Het is nog vroeg  
 ik wou dat jij hier wesen kon.



Mijn kleine yorkjes zijn weer  
 zij vinden mij allemaal even lief  
 voor een stukje kaas met brood  
 ze zijn zeer actief...  
 kruipen ze graag bij mij op schoot!



Fluweel rode stukjes hangen nu opzij  
 het is een moesig gezicht  
 ze willen alle vijf bij mij...  
 alles even knuffelen,  
 vergeeten wordt er geen....



Wie had het hier over  
 "ik zit hier alleen?"



anja Wayer  
 Overschild



## ZONDAGSSCHOOL

Zoals de meeste ouders al wel weten, is de zondagsschool opnieuw gestart. Om de 14 dagen kunnen de kinderen van 4 t/m 12 jaar terecht in het zaaltje achter de N.H.Kerk. We doen de gebruikelijke zondagsschool-activiteiten. Een belangrijk onderdeel is het zingen. We leren de kinderen leuke liedjes en om ze te stimuleren mogen ze de geleerde versjes zingen in een speciale dienst.

De eerste hebben we reeds gehad om 15 maart jl. Er was veel belangstelling (± 60 volwassenen). De kinderen hebben heel mooi en enthousiast gezongen. En we zijn al weer aan het oefenen voor de volgende diensten (24 mei en 5 juli, om half 3).

Als uw kind nog niet naar de zondagsschool gaat, komt u dan gerust eens kijken (vrijwillig). De volgende data van de zondagsschool zijn: 26/4, 10/5, 24/5, 7/6, 21/6 en als afsluiting voor de grote vakantie 5/7. Het is van half 11 tot half 12 en de kosten zijn f 1,- per keer.

Dan hebben we als leiding nog een verzoekje.

Is er misschien iemand die nog een legkast over heeft, om de spulletjes van de zondagsschool in op te ruimen? Graag even een telefoontje, wij halen hem graag bij u op.

De zondagsschoolleiding, H.W.Hof-v.d.Tuin  
tel: 05982-1831.

Hier een bladvulling voor Schilder Proat, want meer dan dat wordt het niet, omdat de Ger.Kerk Synodaal niet veel geschiedenis heeft in Overschild. Dat heeft te maken met de afscheiding in 1944 en ook met het feit dat het dorp toen minder inwoners had.

Ouderen overleden of vertrokken naar elders. En de nieuwkomers die kwamen zijn meestal niet geïnteresseerd in kerk of godsdienst.

Verder vernam ik van iemand die langer in Overschild woont dan ik, dat het kerkje aan Graauwediijk 46 er in 1954 al stond, maar dat de Ger.Kerk Synodaal, na de afscheiding eerst in schuren vergaderde.

Dat was o.a. bij de fam. Oudman. Een vaste predikant was er niet, daar was de gemeente te klein voor. Toen wij er in 1972 kwamen was het min of meer een huisgemeente. Wel gezellig, maar de financiën waren niet toereikend.

Er werd nog bekeken of het samen met de Herv.Gemeente mogelijk was, maar die waren ook weinig in getal. Daarom ging de Ger.Kerk Synodaal in 1974 naar Ten Post die daar geen bezwaar tegen had.

Als er mensen zijn die nog meer over het hoe en wanneer van dit onderwerp willen weten vragen ze aan de Ger.Kerk Synodaal in Ten Post om de notulen van voornoemde kerk.

Geschiedenis is een boeiend vak als je ervan houdt.

Mevr. L. Huyssoon-de Koster.

Daar moet je geweest zijn!

Downloaded by 88536021690401 191 0280-52553



**Daar moet je geweest zijn!**

Damsterweg 28 9629 PD Sleendam Tel 05960-25223

DE BIBLIOBUS PRESENTEERT :

# Kind & TV

## literatuurlijst

Vrijtijdsbesteding, leuk woord, met name als uw kinderen:

- voetballen bij buurman in de tuin;
- voortdurend met hun kleine zusje ruzie maken;
- computerspelletjes doen op uw nieuwe computer;
- de hele dag televisie kijken.

Voorlaastgenoemde hobby is voor vele ouders een doorn in het oog. Uw kind motiveren tot lezen kan moeilijk zijn, daarom deze literatuurlijst.

Zo vangt u twee vliegen in één klap!

### VOOR KINDEREN

#### Verhalend

Altenburg, H. (A)

*Muis van de buis; hoe de dieren zelf televisie maken.* 1974, Van Holkema & Warendorf.

Eigentijds verhaal over dieren die een viervoeters-visie-studio inrichten, uit protest tegen hun gedwongen optreden voor de reclame t.v. van de mensen.

Byars, B. (B)

*De tv-vriend.* 1980, Kosmos.

Lennie is een eenzame jongen die graag naar de televisie kijkt en vaak ervan droomt zelf eens een held in een televisiefilm te zijn. Wanneer hij door een slang wordt gebeten, merkt hij dat de werkelijkheid heel anders is.

Corbaty, N (A)

*Kleine Bert en kleine Ernie spelen samen.* 1990, Deltas.

Kleine Bert en Ernie ontdekken dat samen spelen leuker is dan ruzie maken. Voorlezen vanaf ca. 3 jaar. (Sesamstraat)

Hoven, P. van den (B)

*Storing.* 1979, Sjaloom.

Rinus en Paulien mogen samen voor de televisie optreden en al is de producer van het programma niet aardig, ze merken wel dat ze elkaar steeds aardiger gaan vinden.

## Verhalenbundels;

### om uit voor te lezen of om zelf te lezen

Bos, Burny (A)

*Oma Fladder, 1981, Oberon.*

Omdat de oma van Dieuwertje vindt dat alles kan als je maar wilt, beleven zij samen allerlei avonturen. (8e verhaal)

Diekmann, Miep (A)

*Het grote boek van Hannes en Kaatje, 1989, Querido.*

Bundel met verhalen over twee ondernemende kleuters, die thuis, op school en op straat van alles beleven. Voorlezen vanaf ca. 5 jaar.

(pag. 107).

Kuijjer, Guus (A)

*Het grote boek van Madelief, 1983, Querido.*

Gebundelde versie van de vijf boeken over Madelief, een meisje dat op straat, thuis en op school allerlei avonturen beleeft. (pag. 17).

Verroen, Dolf (A)

*Drie maal één = één, 1986, Leopold.*

Korte verhalen over kinderen uit Nederland, Korea, India en China. Zij vliegeren, gaan zwemmen of eten taartjes, maar ze moeten ook naar school en soms maken zij ruzie. Voorlezen aan oudere kleuters, en zelf te lezen vanaf ca. 7 jaar. (pag. 14)

## Informatief

Boer, H. de (J 095)

*Werken ... bij de televisie: beroepsboek, 1989,*

*De Ruiter.*

Hoe een televisieprogramma wordt gemaakt en informatie over de functies die daar direct mee samenhangen. Vanaf ca. 13 jaar.

Broekhuizen, Herman (J 095.1)

*In de TV-studio, 1985, De Ruiter.*

*De Cosby show: Amerika's populairste televisiegezin*

*(J 095) 1987, Deltas.*

Met veel foto's in kleur en in zwart-wit geïllustreerd boek waarin de verschillende leden van het Huxtable-televisiegezin voorgesteld worden.

Dederen, Eric (J 798.85)

*Poppetje gezien? Kastje dicht! 1987, Casterman.*

Allerlei spelletjes, die betrekking hebben op het maken van een film en aanwijzingen hoe je, samen met een oudere, een film kunt maken.

Vanaf ca. 11 jaar.





Edwards, R.P.A. (J 669.7)

*De televisie. 1984, Helmond.*

Beknopte informatie met veel gekleurde foto's en tekeningen over de werking van een televisiecamera, geluidsopname, beeldcontrole en alles wat te maken heeft met het uitzenden en ontvangen van beelden.

Vanaf ca. 13 jaar.

Elkhorst, K. (J 095.1)

*Televisie voor de jeugd. 1990, De Rutter.*

Friedman, J. (J 095)

*Miami Vice: Don Johnson en Phillip Michael Thomas. 1987, Deltas.*

Fotoboek in zwart-wit en kleur over de twee hoofdrolspelers in de televisieserie Miami Vice.

Goorhuis, C. (J 095.1)

*Het Jeugdjournaal. 1985, De Rutter.*

Graaff, B. de (J 095.1)

*Boos boek. 1990, BZZTOH*

Bundel vol briefjes, kranteknipels, advertenties, foto's, tips en nuttige cursussen als "veilig brandstichten" en "spijbelen". Vanaf ca. 10 jaar

Hermans, H.C. (J 095.1)

*NOS Journaal. 1983, De Rutter.*

Huisman, H. (J 095.1, J 788.47)

*'k Zou best beroemd willen zijn. 1987, Spectrum.*

Henny Huisman, de presentator van de Mini-playbackshow heeft een boek geschreven over de fijne kneepjes van het playbackvak. Veel tips voor kinderen die in de huid van een ster willen kruipen.

Lammers, J. (J 092.6)

*Zelf in het nieuws. 1985, NBLC.*

Op school is ingebroken. Er is veel kapot gemaakt. Patrick en Sandra vertellen een verslaggeefster van de krant en de televisie wat er is gebeurd.

Limousin, O. (J 095)

*Achter de schermen. 1988, Zwijsen.*

Hoe worden televisieprogramma's en films gemaakt en wie werken er allemaal aan mee? Ook de geschiedenis van de film en het maken van tekenfilms komen aan bod. Met veel tekeningen in kleur. Vanaf ca 9 jaar.

Mooij, Marieke de (J 369.4)

*"Werken ... in de reclame". 1988, De Rutter.*

Informatie over beroepen binnen de reclamewereld.

Vanaf ca. 13 jaar.

literatuurlijst: overgenomen uit  
'Kind en TV' van  
Educatieve Dienst  
P.B.C. Gron, 1992

Handwritten notes at the bottom of the page, including "synops = x x", "woord = . . .", "woord = . . .", and "woord = v v".



# een kleurig paasei

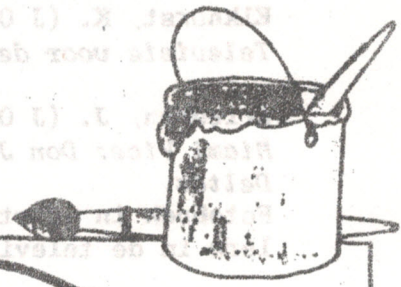
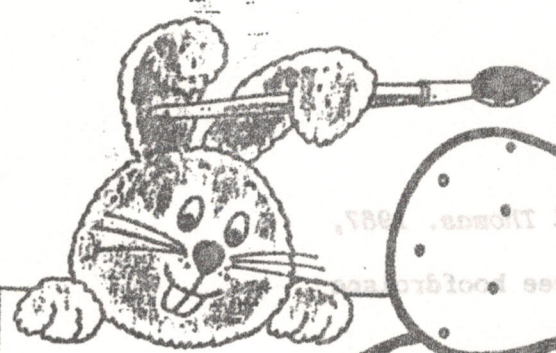

•••• = geel  
 v v v v = groen

— — — — = blauw  
 •••• = rood

x x = oranje  
 Δ Δ = bruin

omica eyskens



# OPTICAR

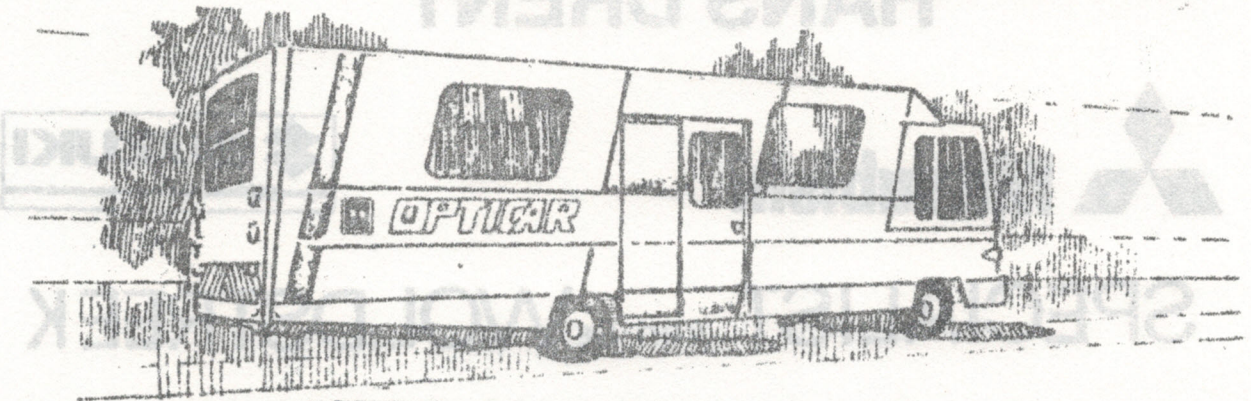

OPTICAR uw mobiele brilcentrum  
correspondentieadres:  
Maanweg 49, 9625 PH Overschild - Telefoon 05966-200

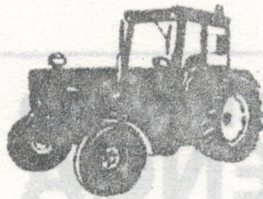

LOONBEDRIJF  
**ulbe noordenbos**

Graauwedijk 15 Tel. 05966 - 252 9625 PA Overschild  
558 151



Nog geen lid?

Wordt dan lid !!

Bel:

Bên van de bestuursleden

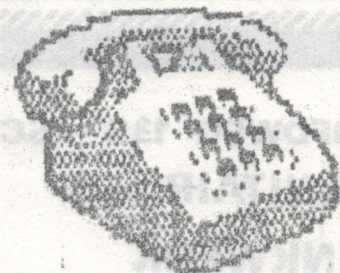

**VERENIGING VOOR DORPSBELANGEN  
OVERSCHILD EN OMSTREKEN.**

# AUTOBEDRIJF HANS DRENT

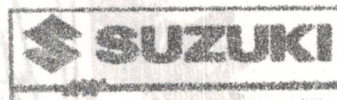

**SPECIALIST** van de **WOLDSTREEK**

- APK keuringsstation
- VVN keuringsstation
- levering van nieuwe auto's en occasions
- tankstation voor gas, diesel, super en Euro 85

**APK**



Meenteweg 100,  
Schildwolde,  
05982-1751

## TECHNISCH BURO J.A. BENNENGA

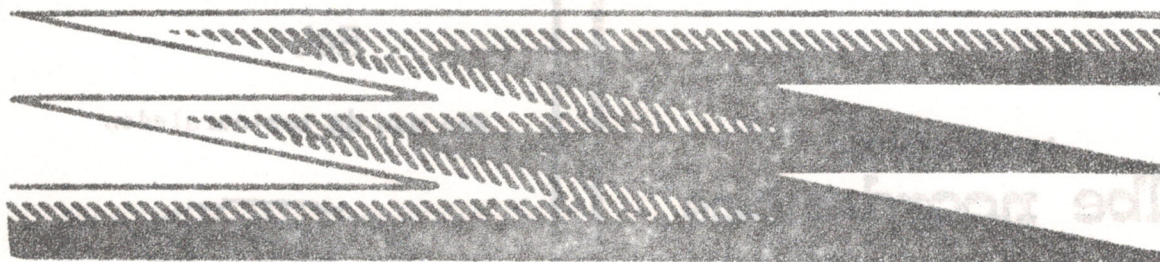

HOOFDWEG 135 - SCHILDWOLDE - TELEFOON 05982-2600

- SANITAIR
- ELEC. HUISHOUDELIJKE ART.
- ZINKWERK
- AUDIO APPARATUUR
- GAS
- VIDEO APPARATUUR
- LICHT
- NIEUWBOUW EN ONDERHOUD
- WATER

GRANJE COMITÉ Overschild E.O.

Het Granje Comité Overschild organiseert ook dit jaar weer diverse activiteiten rond de viering van Koninginnedag 1992.

De activiteiten zijn dit jaar, evenals vorig jaar, over twee dagen verdeeld en wel donderdag 30 april en zaterdag 2 mei.

PROGRAMMA 30 APRIL

's-Morgens:

08.30 uur. Alle kinderen komen verkleed bij de Pompel en maken samen met muziekkorps "Concordia" uit Siddeburen een rondgang door het dorp.  
(Voor de leukste creaties zijn er prijzen)

ca. 09.15 uur. Kinderspelen in de Pompel voor kinderen tot en met 12 jaar. Bij mooi weer zal er na afloop een straattekenwedstrijd worden gehouden.

's-Middags:

13.00 uur. Oriëntatie-rit per auto voor het hele gezin. De start is tussen 13.00 en 14.00 uur.



# BEROEPS- RIJSCHOOL

bert veentjer

geeft een verkeers-veilige  
rijopleiding.

theories op dinsd:avond

1x per 14 dagen, in

Stochten DE DRIESPRONG

bij voldoende  
deelname ook in overschild.

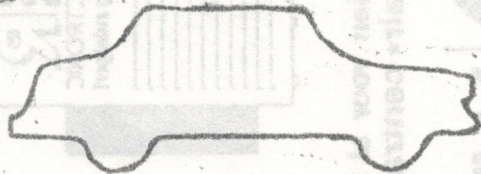

VOOR INLICHTINGEN EN INFORMATIE KUNT U  
ALTIJD BELLEN: 05980-91669.

## Autobedrijf

## Dirk Mos

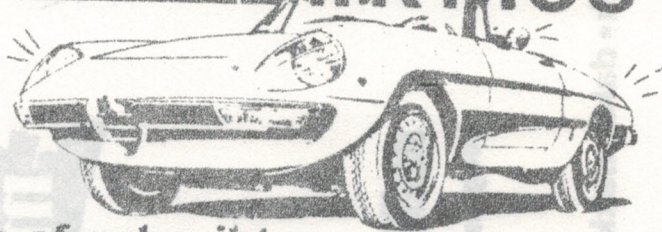

Specialist in:

Alle plaatwerk, nieuw of gebruikt

Laswerk voor APK, bodem, enz. Bodemcontrole gratis!

Tectyl + ML behandeling vanaf F 250,-

Roestplekken bijwerken, cleanen en in de was zetten

Bekleding chemisch reinigen

Gebruikte onderdelen voor bijna alle FIAT modellen

Gereedmaken voor verkoop of inruil van uw auto

(U krijgt zeker een betere prijs)

Ons bedrijf is gevestigd te Overschild

Graauwedijk 60

Tel. : 05966 - 311

Bel voor een afspraak of kom langs. De koffie is klaar!

# 'n Waakvlam brandt niet voor niets!

**ER** NIEUW van Radson!  
**ELECTRONIC**  
...Zonder waakvlam.

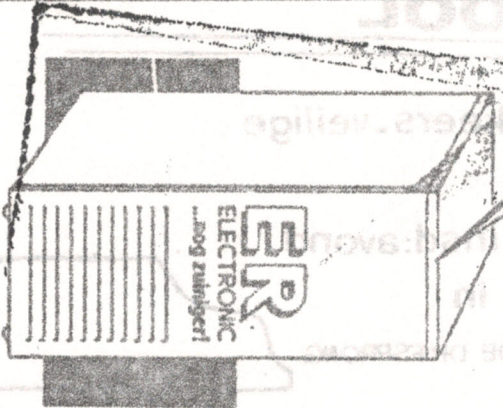

Radson vervangt de gasverwende waakvlam voor 'n elektronische ontsteking. 'n Uitsluiting die de ER CV-ketel nóg zuiniger maakt.

## DE ZUINIGSTE KONVENTIONELE CV-KETEL NU NOG ZUINIGERI

Want 'n waakvlam brandt niet voor niets! Opbrengst voor U: / 126. Dit met de ER-Electronic, door zijn elektronische ontsteking. En ... een blijvend hoog gebruikse- rendement van 92,7% (a.v.v.) Bij vervanging van uw oude ketel bespaart u honderden guldens per jaar... Verlaag zelf uw gasprijs en vraag de folder van de Radson ER-Electronic  
**ZONDER WAAKVLAM !**

## Zuiniger stoken? Nefit-Turbo bespaart

**Zmeer**

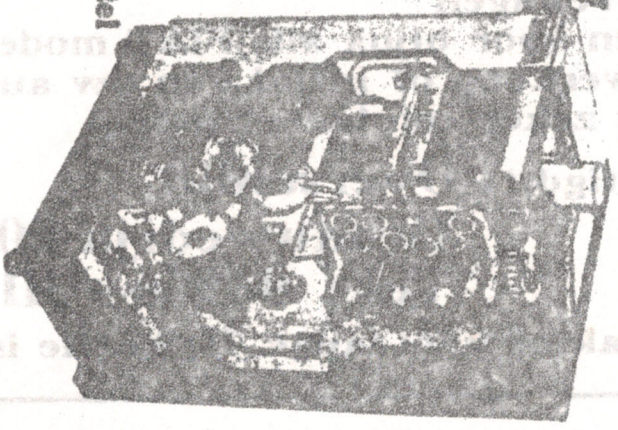

**zelfe turbobol**  
hoogrendementketel

Bovendien voor al uw vakkundig:  
+ sanitair + centrale verwarming + lood- en zinkwerk + dakbedekking



**WESTERDIJK | INSTALLATIEBEDRIJF**

RONDEBOSLAAN 22 - DELFZIJL - TEL. 05960-12093 - SINDS 1910

Landelijk  
erkend  
gas- en  
waterfitter



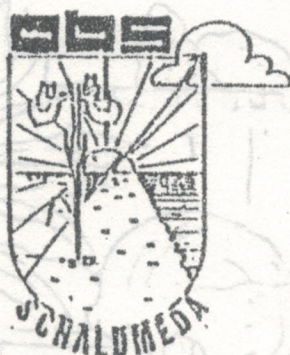

Aan alle bewoners

In de afgelopen periode is er op de school weer veel gepresteerd in allerlei opzichten. Uit de tekeningen en verhalen van de kinderen kunt u opmaken dat er een gezellige sfeer heerst. Ook wordt er flink gewerkt en geleerd.

De resultaten van de CITO-toets die de leerlingen van groep 8 hebben gemaakt waren erg goed. Allen gaan ze naar het Ommelander College in Appingedam. In de MAVO-HAVO-Atheneum-brugklas moeten ze het dan waar gaan maken.

Ook zijn ze allemaal geslaagd voor het HBO-Examen. Dit onder begeleiding van Dina Legger en Greet Nijborg. Proficiat allemaal!

De groepen 3 t/m 8 zijn naar een uitvoering van Aerobic dansen in Slochteren geweest. Enkele leerlingen uit de bovenbouw deden hier succesvol aan mee.

Het thema "ANDERS" is afgeeloten. Binnenkort start er een nieuw project "ONTDEKKINGEN".

Ook bij de handvaardigheidlessen worden allerlei druktechnieken geleerd in Projectvorm "Kleur op Textiel".

De bazar is bijzonder goed en gezellig verlopen. Gezien de opbrengst, f 2683,-, zeker voor herhaling vatbaar. Allen die hun steentje hebben bijgedragen, hartelijk bedankt!

Vóór 1 mei kunt u de prijzen afhalen bij G. Nijborg. Kijkt u aan de hand van de lijst met nummers uw loten nog even na.

De JD-speler is gewonnen door de fam. v. Leggelo en het elektrisch gourmetstel door de fam. v. d. Laan.

De voetbaltoernooien beginnen weer voor de groepen 6 t/m 8.

Groep 7 moet een schriftelijk verkeersexamen afleggen.

En de schoolreizen gaan dit jaar naar Roden (groep 6/8) en Eext (groep 3/5). Voor de groepen 1 en 2 is de bestemming nog een verrassing.

Allen een prettige paasvakantie gewenst.

Namens de Basisraad

M. Ritsema.



Palmpaas uit Avereest

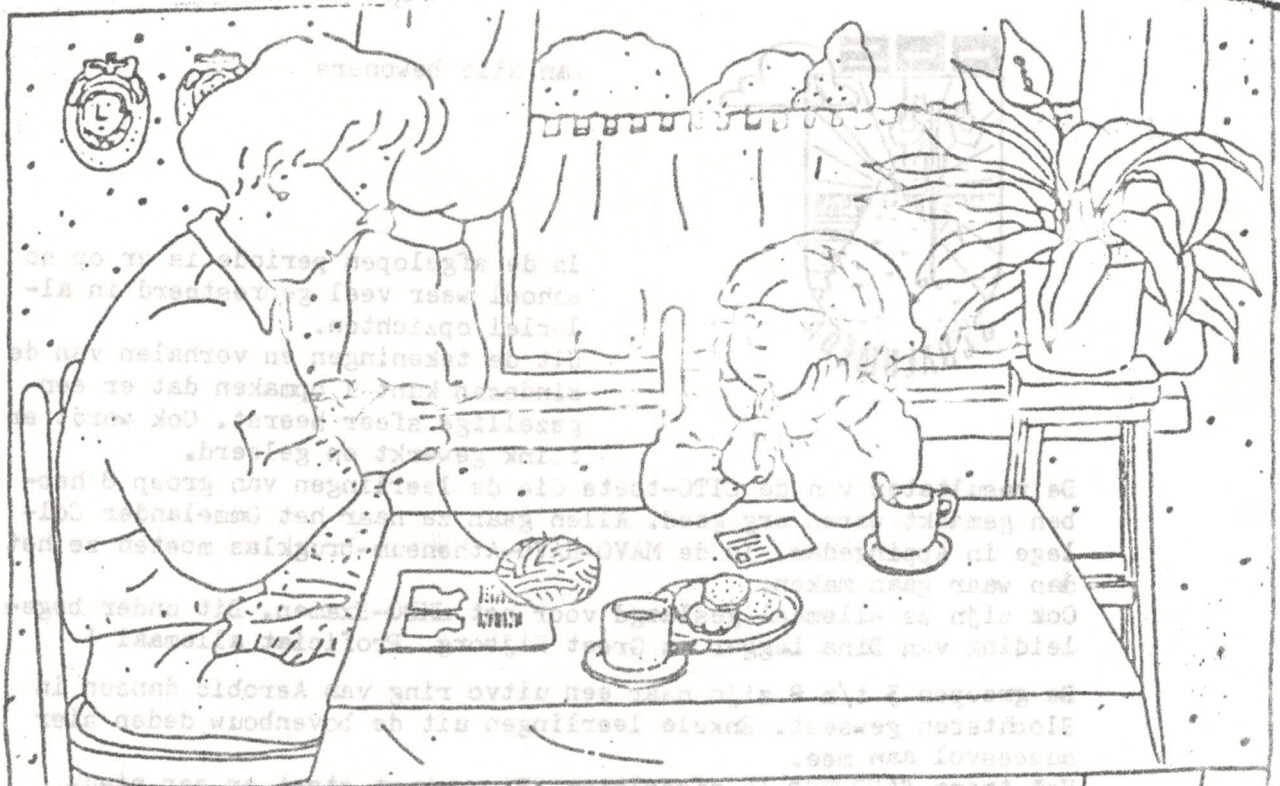

Deze twee tekeningen zijn niet helemaal gelijk. Ze zijn zelfs verschillend. Kun je ze allemaal vinden?

Zet een leeuwskop op de achterkant van een kartonnen bord. De rand van het bord met die rib-

beljes, dat zijn einden van de leeuw. Maak openingen voor de ogen en de bek. Probeer eerst een

waar ze precies moet. Met een touwtje netjes vast op je hoofd.



# paas liedjes

groep 1 en 2

## AASHAAS

Paas-haas, paas-haas pim pam pom; een mend met ei - e - ren ai op zijn  
rug. Paas-haas, paas-haas keer j'eens om pim pam pom en weer te - rug.



## STIPPEN OP EEN EI

Ro - de stip - pen op een ei en een mooi - e strik er bij. 'k Heb een  
ei voor jou en een ei voor mij. Wel - ke kleur kies jij?

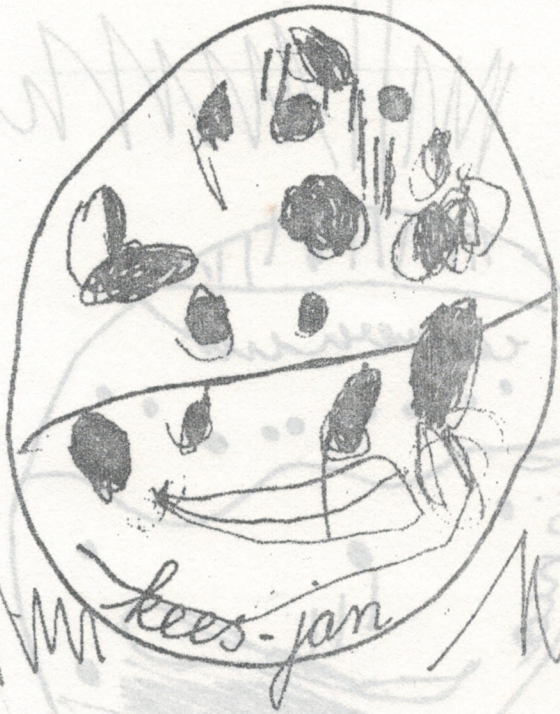

Opzegversjes over de lente:  
Lammetje in de wei.

Lammetje, lammetje vroeg in de wei  
'n sprongetje omhoog en een huppel opzij  
zeg, hap je naar de vlinders?  
of doe je maar wat?  
of ben je op zoek naar een klaverblad?  
Wat spring je! Wat dol je!  
Nou buitel je om.  
Ik vind je heel lief,  
maar een tikkeltje dom!



Het sneeuwkllokje.

Wat hoor ik daar?  
Kling, klang, kling, klang  
Wat zie ik daar in het veld  
Een klokje wit  
Een klokje klein  
Dat met een stemmetje zo fijn  
mij het grote nieuws verteld.  
Het fluistert zachtjes in m'n oor  
ik ben het eerste bloemetje hoor.

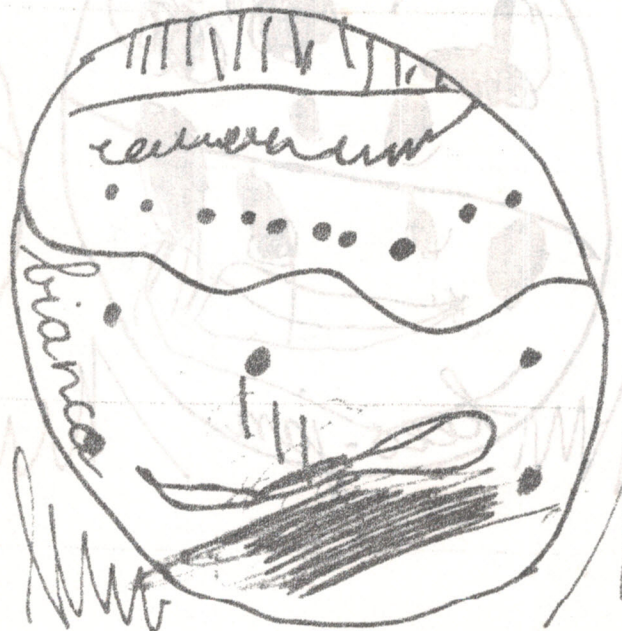
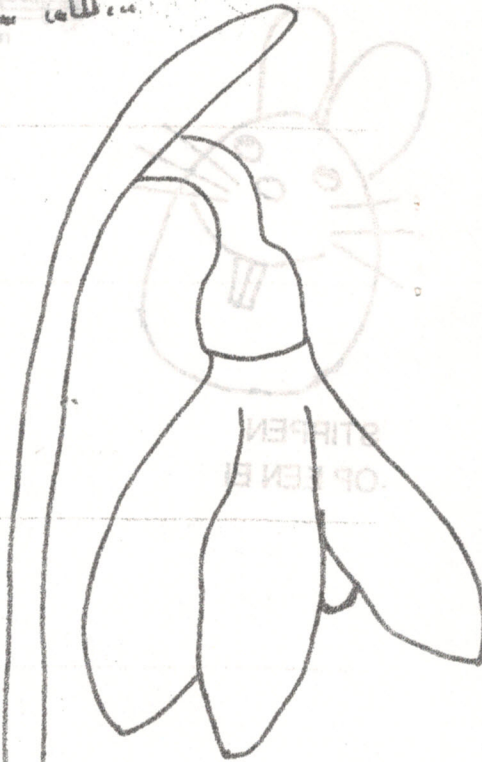

## BEDPLASSEN

Op de basisschool zien we regelmatig kinderen die nog in bed plassen. Dit kan voor zowel het kind als de ouder heel vervelend zijn. Gelukkig is het bedplassen voor de meeste kinderen een tijdelijke zaak: het gaat bijna altijd vanzelf over!

In dit artikeltje willen wij u iets meer vertellen over het bedplassen van kinderen: hoeveel het voorkomt, wat de oorzaken zijn en op welke manier u er als ouder iets aan kunt doen.

## ENIGE ACHTERGRONDINFORMATIE

Van de 6 en 7 jarigen is zeker 1 op de 10 kinderen 's nachts nog niet droog, maar ook bij oudere kinderen komt het voor. Het blijkt dat in gezinnen waar een ouder vroeger als kind nog lang in bed plaste, de kinderen vaak pas op latere leeftijd droog zijn. Het is zo dat een kind er niets aan kan doen dat het in bed plast. Het wil graag droog zijn, maar voelt de plas niet op tijd.

## TIPS OM HET BEDPLASSEN TE VERMINDEREN

### Belonen

Beloon uw kind op nachten dat het droog is gebleven. Dit kan door bijvoorbeeld op een speciale kalender een zonnetje of ander plaatje te tekenen op die dag. Dit kan het kind erg stimuleren droog te blijven. De medewerkers van de afdeling Jeugdgezondheidszorg hebben voor u zulke kalenders.

### Drinken voor het slapen

U kunt uw kind voor het slapen gaan best een slokje drinken geven. Dit verbieden roept alleen onnodige spanning op en vermindert daardoor de kans op het verdwijnen van het bedplassen. Vergeet niet het kind vlak voor het slapen naar toilet te sturen.

### 's Avonds opnemen

Sommige ouders maken voordat ze zelf naar bed gaan hun kind even goed wakker om het naar toilet te laten gaan. Als het kind daarna zonder problemen doorslaapt is dit een goede oplossing.

### Hygiëne

Laat uw kind wanneer het in bed heeft geplast 's morgens voor het naar school gaat een douche nemen. Op iets oudere leeftijd kunnen kinderen prima zelf hun lakens verschoneren. Op deze leeftijd zijn ze immers al grotendeels in staat zelf voor hun persoonlijke hygiëne te zorgen.

### Plaswaker

Als alle proberen niet helpt kunt u in overleg met uw huisarts een plaswaker of medicijnen gaan gebruiken. We raden u echter aan hier bij voorkeur niet te vroeg mee te beginnen. (Niet voor het kind een jaar of acht is).

### Schoolreisje

Als uw kind met schoolreisje gaat en moet overnachten is het nuttig om het plasprobleem met de leerkracht te bespreken. Er zijn altijd enkele kinderen die gewekt moeten worden om te plassen. Als extra zekerheid kan aan de huisarts voor enkele dagen medicijnen worden gevraagd. Deze twee zaken samen geven eigenlijk altijd voldoende zekerheid om rustig mee op vakantie te kunnen gaan.

## Tenslotte

De houding van ouders en de omgeving van het kind hebben veel invloed op het kind. Plagerijen of zinspelingen op het bedplassen kunnen het kind onzeker en nerveus maken. Dit zal het bedplassen zeker niet verminderen. Probeer het kind juist zelfvertrouwen te geven en overtuig het ervan dat het op een dag helemaal over zal zijn.

Met vragen en opmerkingen over het bedplassen van uw kind(eren) kunt u terecht bij de Basisgezondheidsdienst, afdeling Jeugdgezondheidszorg.

werkgroep voorlichting van

BaGD West en Noord Groningen (Afd. Jeugdgezondheidszorg).

BaGD

NATIEGEZONDHEIDSDIENST  
WEST EN NOORD GRONINGEN

# ZAADJES OM TE ZAAIEN



**Planten vormen zaadjes. Wanneer die in de grond terecht komen, groeien er nieuwe planten uit. De kringloop in de natuur.**

Soms zie je onder een stoere eik hele kleine stengeltjes uit de grond opschieten. En die tere blaadjes lijken warempel eikebladeren. Vorige herfst vielen er eikels af en de kleine plantjes zijn jonge eiken die daaruit gegroeid zijn. En je goudsbloemen? Die zaaïen jaar na jaar zichzelf verder uit. Zou je dus eigenlijk alles in je tuin rustig zijn gang kunnen laten gaan? Ja, maar al te veel plantjes sterven af voor ze groot zijn. Tenzij iemand ze prima verzorgt. Jij misschien?

## WANNEER EN HOE MOET JE ZAAIEN ?

We hebben je al eerder gewaarschuwd: Zaadjes koop je alleen bij een betrouwbare handelaar.

Meestal zitten ze in kleine zakjes zodat je niet meer hoeft te kopen dan je echt nodig hebt.

Maar denk erom, zaadjes verliezen hun vierkracht. De beste resultaten krijg je met jong en fris zaad.

Misschien ken je in je buurt wel iemand die een mooie tuin heeft. Loop eens een keertje bij zo'n vrouw of man aan. Je krijgt beslist een heleboel goede raad van ze of nog meer. Weet je, een echte tuinliefhebber wint vaak zaad van zijn eigen planten. En meestal hebben ze heel wat

overschot. Meer dan waarschijnlijk kun je er wel wat van krijgen. Op het platteland is het trouwens heel gewoon om zaden en pootgoed uit te wisselen. Vooraf ook nog dit. Niet alle zaadjes kiemen even snel.

Ga dus niet ongeduldig op de grond staan stampen als je na een week nog geen spoor van een plantje ziet.

Er zijn vluggerds die al na vijf dagen kiemen, maar andere hebben aan drie weken niet eens genoeg. Daarom niet meteen schreeuwen: "Het groeit niet!"

Als je zaad in zakjes koopt, staat de kiemtijd er meestal wel op aangegeven. Net zoals de manier waarop je moet zaaïen.

O ja, je wilt een voorbeeld?

Radijzen kiemen al in acht dagen net als bonen. Sla wacht tien dagen om te verschijnen, kervel vertoont zich pas na twee weken.

Je moet je zaadjes nooit te diep in de grond stoppen. Ronde zaadjes als die van de radijs worden bedekt met een dun laagje aarde, bonen leg je in een ondiep kuiltje en kleine zaadjes als waterkers strooi je gewoon op de grond. Dan duw je ze met een plank een beetje vast.

Heel kleine zaadjes als die van de petunia, meng je het best met wat gezeefde aarde en dan strooi je alles gelijk uit.

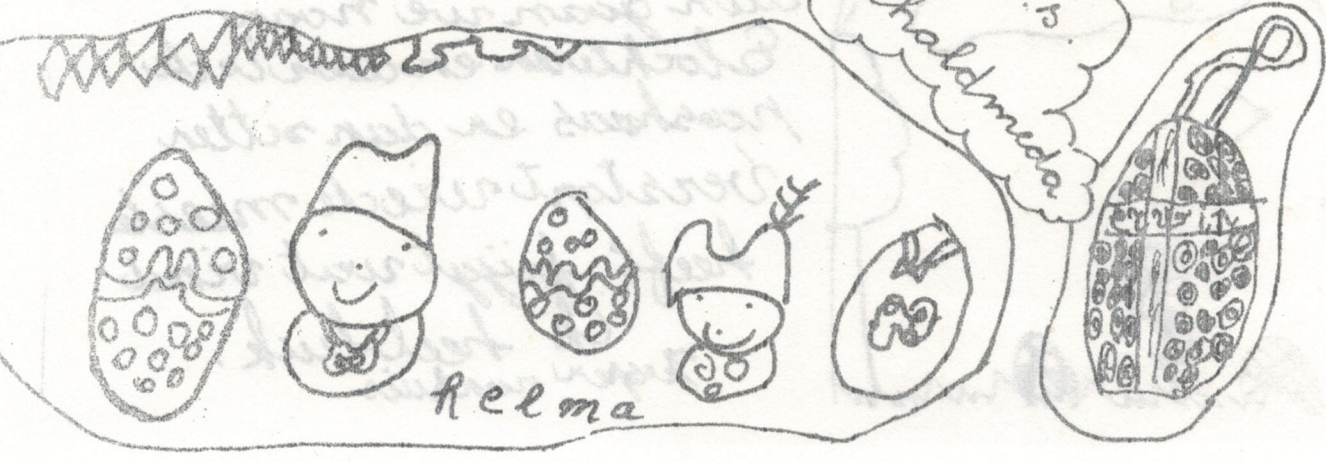
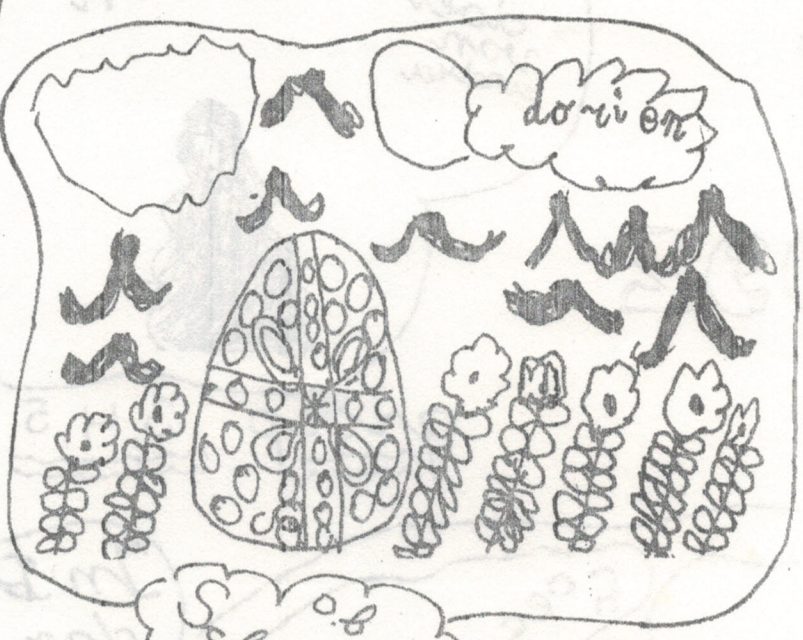
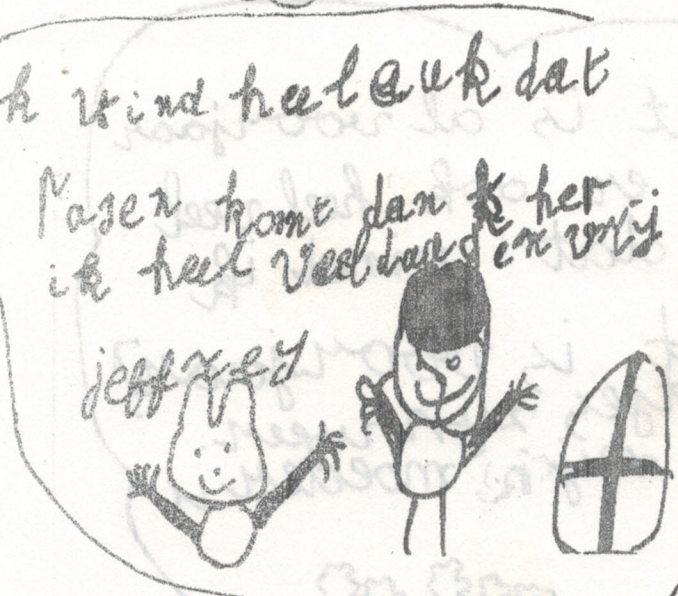
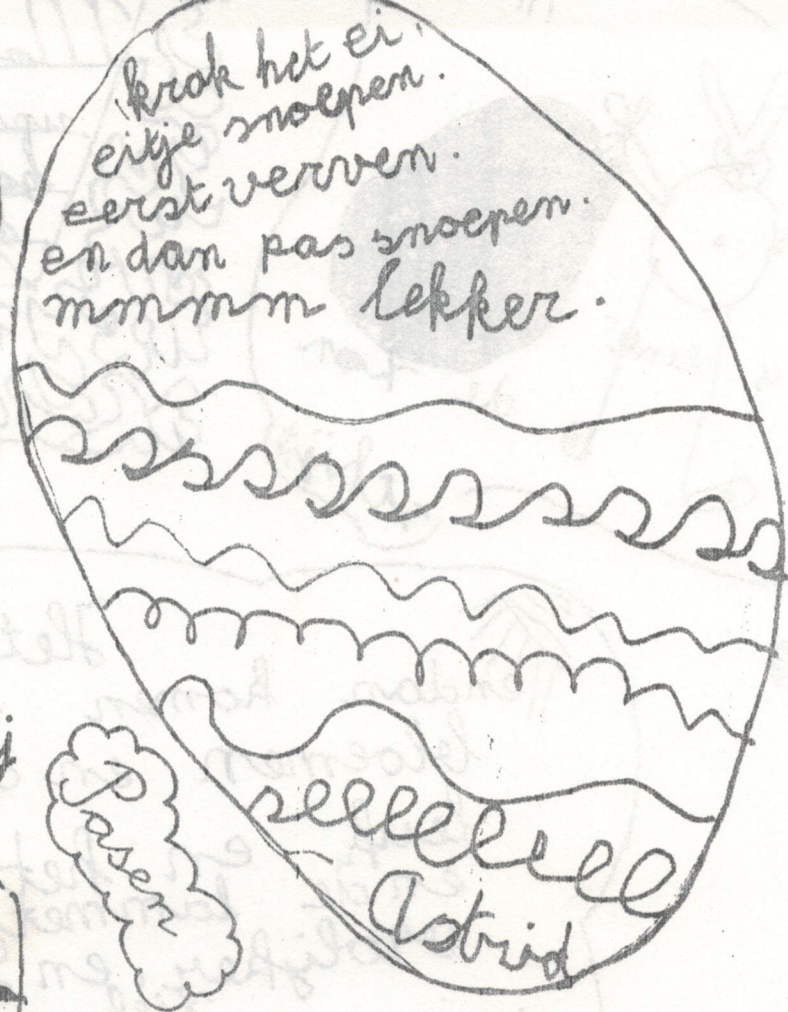
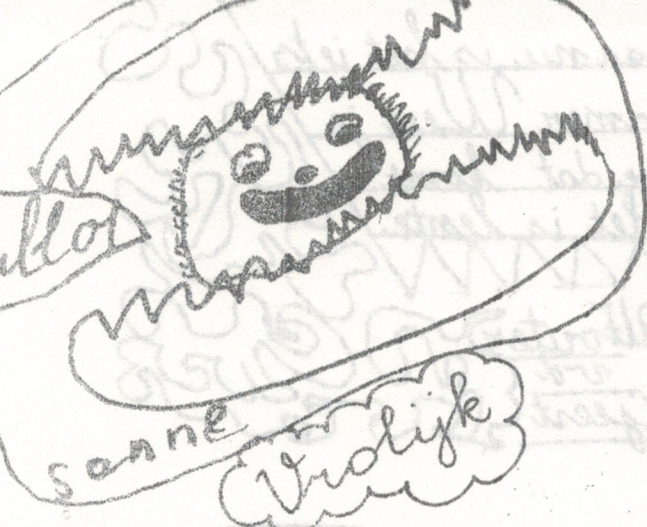



het is lenti de kon schijn

Maan nu is het iets  
 upamen Weet je  
 hoe dat komt  
 Het is lenti  
 Wey altoster  
 wa  
 Geert

P  
 A  
 E  
 E  
 N

1992

Het is al voorjaar  
 Tendan komen er ook heel veel  
 bloemen en dat vind ik  
 leuk en het is voorjaar  
 en de lammetjes zijn weer  
 vrolijker en mijn moeder is  
 ziek

doer  
 van  
 sandwich



groep 3,4,5

Foes

In Basen is heel leuk.  
 dan gaan we naar  
 Blochten en daar is de  
 rooshaas en dan zitten  
 verstoppen wie de meeste  
 heeft krijgt wat vind  
 ik heel leuk.  
 Jager narduis





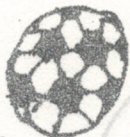

# Overzicht

Over twee weken gaan we naar schoolvoetbal.  
 Vorig jaar zijn we 2e geworden en nu  
 willen we er hard tegen aan, want willen de  
 wisselbeker winnen. Wie komt er ons aanmoedigen!?  
 We maken weer vele spandoeken.

De bovenbouw



Jetre Pitsena

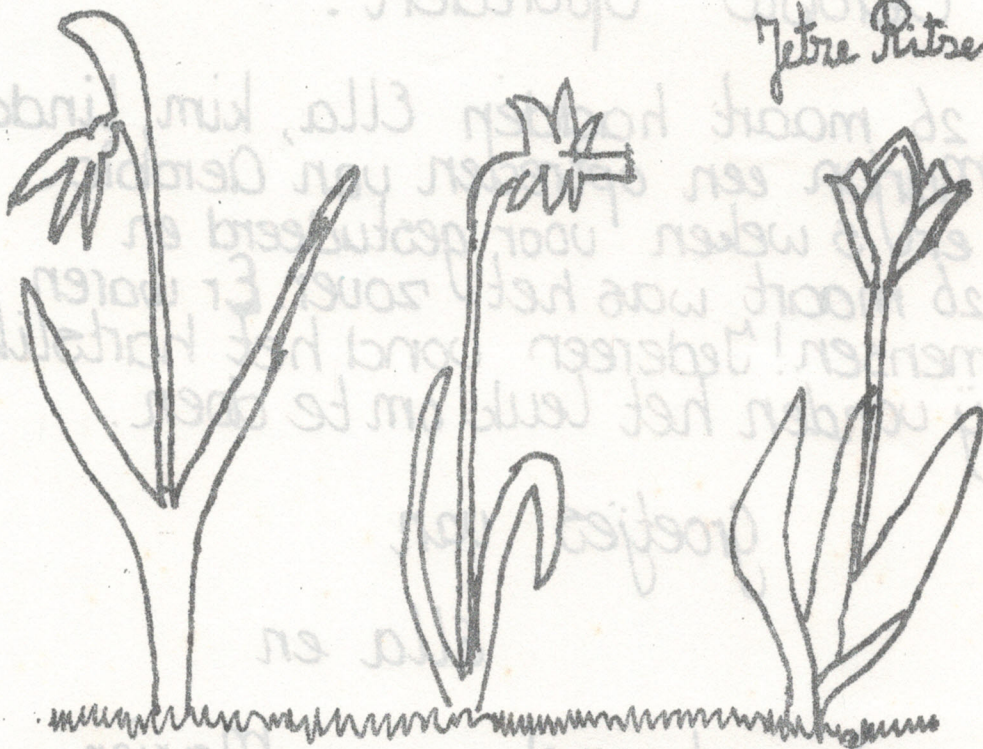

Nieuwe fiets  
Ik ben woensdag jarig geweest.

Dat was fijn.

Ik heb een nieuwe fiets gekregen.

Een city bike hij is heel mooi van kleur.

De kleur is blauw en paars.

Groetjes manon



Aerobic Optreden.



Donderdag 26 maart hadden Ella, kim, Linda, Paulien en Marjon een optreden van Aerobic. Ze hadden er 5 weken voor gestudeerd en donderdag 26 maart was het zover. Er waren heel veel mensen! Iedereen vond het hartstikke mooi en wij vonden het leuk om te doen.

Groetjes van

Ella en

bouwenbouw!

Marjon.

## DE BOEVEN

Er was eens een boef.

Die boef zat in de gevangenis. Hij probeerde elke avond uit te breken. Maar het lukte hem maar niet.

Later gaf hij de moed op.

Zo gingen er jaren voorbij.

Op een mooie zomerdag mocht hij uit de gevangenis. Zoals hij altijd al gedaan had, ging hij gewoon weer stelen.

Op een mooie nacht ging de boef naar het paleis van de koningin. Hij roofde het helemaal leeg. Het was wel een heel werk om alles weg te halen, maar het is gelukt.

Diezelfde nacht roofde hij ook nog de hele stad leeg.

Toen hij dat gedaan had, was hij bekaft.

Hij had de nacht ervoor allemaal karretjes gemaakt.

Hij wou wel verhuizen, maar dat zou erg moeilijk worden.

Opeens kwam hij op een idee: hij kon het wel verkopen!

Dan hield hij natuurlijk wel wat spullen; bijvoorbeeld zijn skoeter en karren. Hij begon met winkels opbellen of hij daar spullen kon verkopen. Toen dat gebeurd was, belde hij de verhuizers op.

Een uur later had hij al zijn spullen bij het warehouse afgeleverd en kwam de verhuishwagen er aan.



COEN DEN HERTOEG  
groep 5

Coen  
den Hertog

Zoek de woorden

onderwerp: sport

makers

Jan M Hauke Mena D

Spreek

K	S	b	b	b	p	b	a	l	k	b	a	L	a	R
b	l	p	a	b	s	a	o	a	u	u	n	L	o	P
i	u	b	h	h	i	h	o	a	a	n	b	a	L	L
j	o	b	z	r	u	o	k	k	w	r	a	a	b	b
h	e	o	e	j	u	k	e	u	u	e	b	c	R	K
e	o	h	e	k	z	e	s	s	p	l	a	f	y	R
u	b	k	e	a	b	g	h	h	h	m	s	a	a	u
R	a	b	d	t	k	d	g	b	c	z	k	a	s	i
e	l	a	o	h	t	t	g	u	u	z	e	s	x	S
n	k	L	e	h	u	a	t	u	u	r	z	R	t	b
n	a	t	e	l	o	i	e	k	u	b	h	w	e	o
e	a	w	w	e	k	x	x	w	a	c	a	R	b	o
h	a	x	s	e	n	e	r	t	a	x	a	l	o	g
<del>h</del>	<del>a</del>	<del>t</del>	<del>m</del>	<del>i</del>	<del>n</del>	<del>h</del>	<del>o</del>	<del>n</del>	<del>r</del>	<del>a</del>	<del>s</del>	<del>a</del>	<del>o</del>	<del>d</del>
m	z	x	u	l	w	r	b	a	l	o	a	e	R	w

