

juli 92

schilder proat

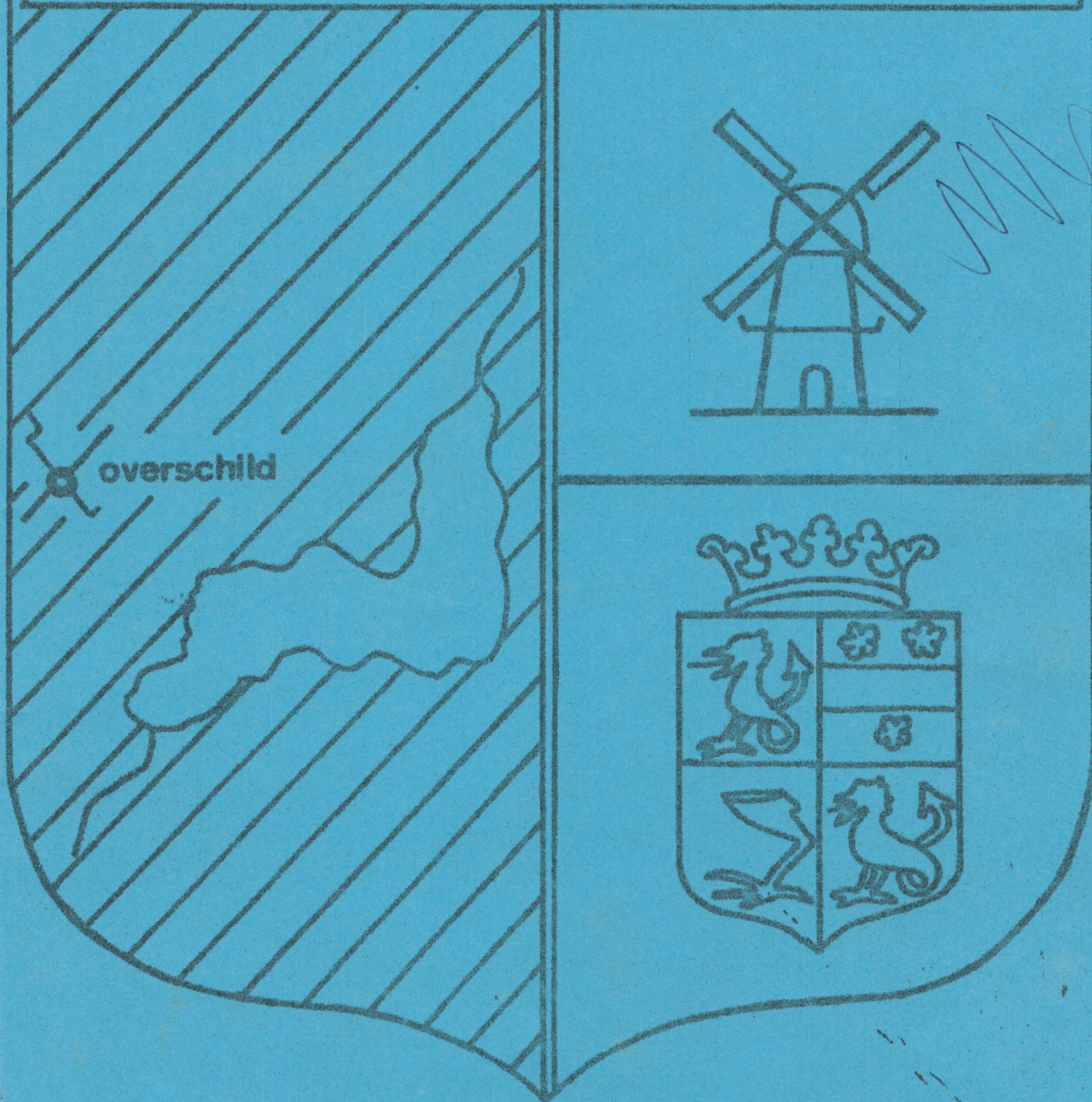

overschild

SCHILDJER PROAT

Schildjer Proat verschijnt 4 x per jaar huis aan huis in de maanden januari, april, juli en oktober.

Redaktie:

Reina Dikkema	Graauwedijk 21	tel.: 05966 - 488
Lex v.d. Gaag	Graauwedijk 28	244 (eindred.)
Alma Gerritsen	Afwateringskanaal 10	
Antje Salomons	Graauwedijk 29	
Maaikje de Vries	Graauwedijk 50	360
Gerard Lutterop	Kanaalweg 11	397

Bestuur Dorpsbelangen:

E. Brakema	Meerweg 45	tel.: 05966 - 447
E. Dikkema	Graauwedijk 21	488
L.v.d. Gaag	Graauwedijk 28	244
G. Klinkhamer	Oude Graauwedijk 2	320 (penn.)
J. Soede	Kanaalweg 12	348 (voorz.)
M. Drenth	Meerweg 25	324
I. Voogd	Kanaalweg 28	392 (secre.)

Rekeningnummers:

Bankrekening Schildjer Proat	: 35 27 52 269	Rabobank "de Wolden"
Bankrekening Dorpsbelangen	: 35 27 52 629	Rabobank "de Wolden"
Girorekening Rabobank Overschild:	91 18 84	

Abonnementen:

Niet-inwoners van Overschild kunnen zich tegen een abonnementsprijs van f 15,- per jaar abonneren op Schildjer Proat. De krant zal dan via de P.T.T. of persoonlijk worden bezorgd.

Advertentietarieven:

kwart pagina	per editie f 12,50	per jaar f 37,50
halve pagina	f 25,00	75,00
hele pagina	f 40,00	120,00

Knaakjes f2,50 per stuk met een maximum van 25 woorden.

Betalingen dienen te geschieden kontant of op onze bankrekening.

Advertenties waarvan de betaling niet uiterlijk op de 1e van de maand van verschijning is geschied, kunnen niet worden geplaatst.

Ingezonden stukken:

Lezers kunnen in deze krant hun zegje doen buiten verantwoordelijkheid van de vereniging voor Dorpsbelangen en de redaktie.

Anonieme brieven verdwijnen ongelezen in de prullebak. De redaktie behoudt zich het recht voor om brieven in te korten of niet te plaatsen, e.e.a. i.o.m. de schrijver.

Copy voor Schildjer Proat willen we graag vóór de volgende data in ons bezit hebben: ~~Bestnummers oktober 1991; januari 1992 nummer 1~~
~~10/Januari; aprilnummer 25 maart 1991; julinummer - 25 juni 1992~~
en het oktobernummer - 25 september 1992.

VAN DE



Het juli 1992-nummer van Schildjer Proat. Dit is geen gewoon zomernummer maar een hoogzomernummer. Wat een prachtig weer. En wat een sportgebeurtenissen zijn er juist geweest, juist begonnen of gaan spoedig beginnen. Eigenlijk is het te warm om je druk te maken over een dorpskrantje, maar Schildjer Proat is nu eermaal iets aparts dus met veel kunst- en vliegwerk hebben we het weer voor elkaar gekregen om u tijdens de vakantie van wat leesvoer te voorzien.

Allereerst is de redaktie verheugd dat steeds meer Schildjers de weg naar ons weten te vinden met verhalen en wetenswaardigheden. Gaat u daar vooral mee door, want wij hebben gehoord dat velen, ook ver buiten Overschild, met veel plezier uw bijdragen lezen. In dit nummer vallen vooral de vele schoolverhalen op. Schoolreisverhalen, een bijdrage van dhr. Pestmanover de school en de schoolkrant natuurlijk. Dit komt misschien wel omdat er op 8 juli a.s. om 20.00 uur in de Pompel een musical wordt opgevoerd door de schooljeugd. Het bijzondere hierbij is dat de tekst en de liedteksten door een dorpsgenote zijn geschreven en, ik heb stiekem al een beetje achter de schermen mogen kijken, het ziet er heel leuk uit.

Dan is er een verhaal over kerkaulen van dhr. Leemhuis, de werkgroepen zijn uiteraard aanwezig. (Bent u al lid van Dorpsbelangen?) De bibliobus met vroeger tijden en dhr. v.d. Pol met verre landen, ook zij laten niet verstek gaan.

Verder komt de Floriade aan bod en de Schildjer jeugd geeft acte de presence. De autowas-actie was een prima initiatief, vooral doorgaan en de moed niet opgeven.

Dan wat minder prettigs. Onze papierleverancier is zeer kort geleden gestopt en heeft het hoofd in de schoot gelegd. Heel jammer, vooral omdat er geen goedkopere leverancier blijkt te zijn.

Dit heeft tot het vervelende gevolg dat wij genoodzaakt zijn deze duurdere papierprijs door te berekenen aan de adverteerders en de abonnees. De P.T.T. heeft haar tarieven de laatste 11 jaar behoorlijk verhoogd terwijl onze abonnees nog steeds dezelfde prijs betalen als voor de allereerste jaargang (waarvan ik nummer 1 voor me heb liggen).

De abonnees zullen met ingang van januari 1993 per jaar f 5,- méér moeten gaan betalen en de adverteerders f 15,- méér.

Wij hopen dat onze adverteerders en abonnees begrip kunnen opbrengen hiervoor en het ons mogelijk maken ook in de komende jaren de dorpskrant van Overschild te blijven verzorgen op de wijze die u van ons gewend bent.

Namens de redaktie wens ik iedereen een prettige vakantie toe met het weer dat haar/hen het beste uitkomt.

Lex.

REDACTIE

VAN DE

AL



**vereniging voor dorpsbelangen
overschild en omstreken**

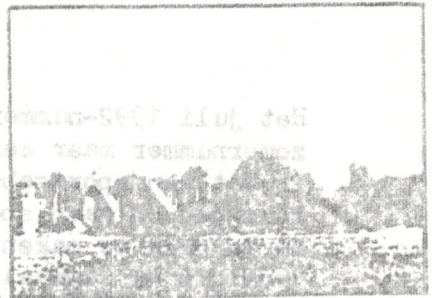

secretariaat:

Van de bestuurstafel

Het belangrijkste van de afgelopen periode is, dat de subsidie-aanvragen in het kader van de sociale vernieuwing goedgekeurd zijn door de gemeenteraad. Het geld is zelfs al ontvangen. Dit betekent dat er daadwerkelijk met de aanleg van de fietscrossbaan begonnen kan worden. Ook zullen de sichtsing en de basisraad het aan hen toegekende bedrag krijgen zodat ook zij hun projekten, een bank rond de boom op het schoolplein en een afsluitboom bij het schoolplein, kunnen gaan uitvoeren.

Het voltallige bestuur is naar een voortgangsbijeenkomst over de sociale vernieuwing geweest. Hier konden de verenigingen voor dorpsbelangen hun vragen en klachten over het gevoerde beleid kwijt. De belangrijkste twee klachten waren: de lange tijd tussen het indienen van de plannen en een besluit hierover; onduidelijkheid over de afdeling of kontaktpersoon van de gemeente. Over het algemeen waren de verenigingen voor dorpsbelangen tevreden over de opzet van de sociale vernieuwing.

Twee vertegenwoordigers van het bestuur zijn naar een voorlichtingsavond over de ecologische hoofdstructuur geweest. Dit plan kan voor Overschild ingrijpende gevolgen hebben en het is daarom noodzakelijk dat we goed op de hoogte blijven.

Alle werkgroepen draaien prima (zie ook elders in de Schilder Proot) en de werkgroepen 'evenementen' en 'kinderspeelweek' vieren dit jaar hun tien-jarige jubileum. Gefeliciteerd!

Rest ons nog u allen een goede zomer toe te wensen.

Het bestuur.

REDEACTIE



Van de werkgroep Evenementen.

(DORPSBELANGEN)

Hallo dorpsgenoten,

Ook na de vakantie gaan wij van de werkgroep evenementen gewoon door om voor u iets te organiseren, dus pakt u uw agenda's en noteert u alvast de volgende data.

- 29 augustus Braderie
tijd: 10.00 - 16.00 uur
- 29 augustus Ronde van Slochteren
tijd: tijdens de braderie
- 19 september Houdt u deze datum even vrij, misschien wordt er iets per fiets georganiseerd
- 21 oktober Modeshow van Kinnie's modehuis
- 28 oktober Doeavond (alle doeavonden zijn in het teken van Sinterklaas en/of Kerst)
- 04 november Doeavond
- 18 november Doeavond
- 25 november Doeavond
- 28 november Intocht van Sinterklaas
- 12 december Kerstmarkt

Suggesties voor de doeavonden zijn van harte welkom, graag bij Corrie vd Laan of bij Dina Legger inleveren.

Hopelijk zien wij uw op al onze activiteiten, t.z.t. volgen de juiste gegevens.

OPROEP OPROEP OPROEP OPROEP OPROEP OPROEP

Standhouders er zijn nog enkele plaatsen beschikbaar.
Opgeven bij: Martha Veldman, Tel.: 05966 - 483

STANDHOUDERS GEVRAAGD
TE
OVERSCHILD

Op 29 augustus 1992, tijdens de Ronde van Slochteren, wordt er weer een braderie gehouden.

Wilt u een plaatsje met of zonder stand, dan kunt u dit telefonisch doorgegeven aan Martha Veldman, tel.: 05966 - 483. De prijs is f. 5,- per meter, zonder stand. De prijs voor een stand bedraagt f. 35,-.

Wacht u niet te lang, wie het eerst komt, wie het eerst maalt. U krijgt een bevestiging van uw telefonische aanvraag, zodra u deze ondertekend heeft geretourneerd, bent u zeker van uw plaats.

Werkgroep evenementen.

E.H.B.O. E.H.B.O. E.H.B.O. E.H.B.O. E.H.B.O. E.H.B.O. E.H.B.O.

Graag willen wij in oktober a.s. weer met een nieuwe groep E.H.B.O.'ers beginnen. Er zijn in Overschild nu ongeveer 6 volwassen met een E.H.B.O. diploma, ieder jaar worden er 6 herhalingslessen gegeven, en om dit groepje nog iets uit te breiden moeten we eigenlijk nieuwe E.H.B.O.'ers erbij krijgen. Zo'n cursus duurt 16 avonden van 2 uur, de kosten zijn niet zo hoog ± f. 60,-, incl. lesmateriaal en examen. Opgeven kunt u zich bij Dina Legger, Tel.: 05966 - 267.

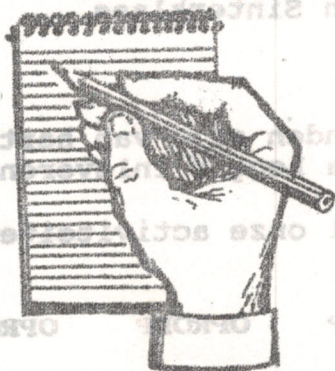

Standhouders er zijn nog enkele plaatsen beschikbaar. Opgeven bij: Martha Veldman, Tel.: 05966 - 483

J. VAN LEGGELO Timmerbedrijf

Voor al uw hout, plaat-
en bouwmaterialen,
doe het zelf artikelen.

Nu ook voor al uw film
en fotowerk naar
onderstaand adres.

MEERWEG 5
OVERSCHILD
05966-374.

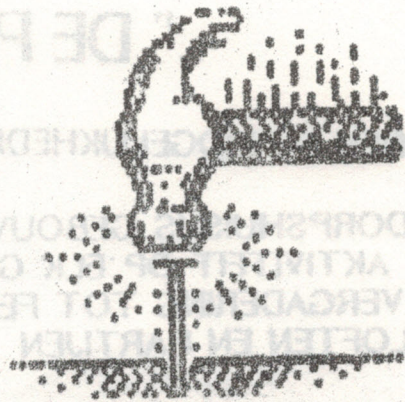

Bezorgdagen
Overschild:

dinsdag,
donderdag
en
zaterdag

voor brood en banket

SRV,
Voor vaste lage prijzen!

Uw SRV man brengt het graag aan huis. Tel.: 05960-29809

H. Medema

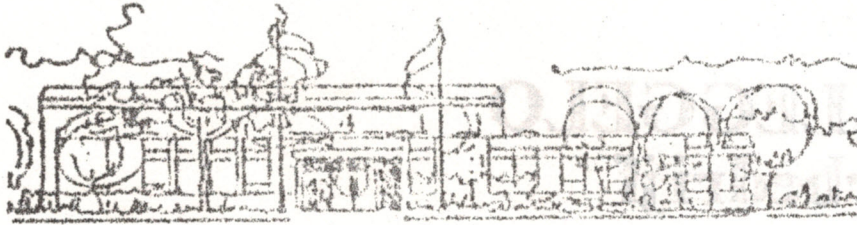

" DE POMPEL "

ONIDEK DE MOGELIJKHEDEN !!

UW DORPSHUIS IS GEBOUWD EN INGERICHT VOOR BIJNA
ELKE AKTIVITEIT OP 'ELK GEBIED.
VAN VERGADERING TOT FEESTAVOND (tot 300 personen)
BRUILOFTEN EN PARTIJEN

VOOR INLICHTINGEN: 05966 - 285 / 519

S K B



grondwerk
straatwerk
riolering
ontstopping
schoorsteenbouw
onderhoud

tel. 05983 - 2593

Onderhoud onderdelen
en
van alle typen CITROEN

Autobedrijf
Willem Duck

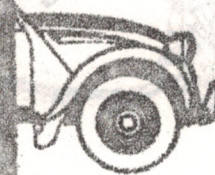

Luddaveersterweg 6
Luddaveer

tel. 05931-329.

Van de Commissie Verkeer

Het is alweer enige tijd geleden dat u van ons heeft gehoord en dat heeft onder meer te maken met het feit dat het moeilijk is om je steeds weer op te pepen iets te gaan ondernemen om de gemeente duidelijk te maken dat de verkeerssituatie in en om Overschild nog onveranderd en dus onveilig is.

In de achter ons liggende periode van ongeveer 1 jaar hebben wij een brief gestuurd aan de gemeente waarin wij nogmaals uiteengezet hebben wat er o.i. moet gebeuren. Na een hele lange periode van wachten kregen wij een uitnodiging om e.e.a. te bespreken tijdens een vergadering in het gemeentehuis. Een uiterst summier verslag hiervan vindt u aan de achterzijde van deze pagina.

Er is van de gemeente uit wel begrip voor onze standpunten maar helaas moet het daarbij blijven omdat er, economisch gezien, elders urgentere zaken zijn af te wikkelen.

Echter, gezien de ontwikkelingen op recreatief en planologisch gebied, waarbij Overschild midden in een gepland natuurgebied zou vallen, zijn er misschien mogelijkheden om iets recreatiefs te bedenken. Kortom vrij veel slagen om de arm.

Dat de verkeerssnelheid zowel in als buiten het dorp nog steeds te hoog is, wordt beaamd. Dit is een verschijnsel dat zich praktisch overal voordoet. Drempels, ribbels of anderszins remmende maatregelen worden door het R.O.G. afgeraden. Wel is het mogelijk om één of ander ding te lenen waarmee automobilisten wordt verteld hoe hard ze rijden. Dit is een mobiel apparaat en is vorig jaar nog gebruikt in Appingedam. We kunnen dat geval lenen, maar daar moeten we wel bij blijven zitten, dus zal er een ploegje mensen opgescharreld moeten worden die dit willen doen. Vrijwilligers voor. Melden bij G. de Vries, tel: 321

De tellingen in en buiten Overschild hebben uitgewezen dat de verkeersdruk sinds 1989 nauwelijks is toegenomen. Er werd een gemiddelde geconstateerd van ca. 950. Wij zaten destijds iets hoger nl. ruim 1000, maar hebben niet in het weekend geteld. Hoe zich de situatie zal ontwikkelen als de nieuwe weg tussen Appingedam en Delfzijl klaar is weten we nog niet, maar we blijven alert.



GEMEENTE
SLOCHTEREN

Classificatienummer: -1.811.11
Registratienummer : 92-2910.mei(W)
Onderwerp : vergadering AWV
Bespreking d.d. : 11 mei 1992
Plaats : gemeentehuis
Opgesteld door : W. Muntinga
Datum : 12 mei 1992

Aanwezig: de heren:
J.J.A. Brekeling(vrz)
W. Muntinga (secr.)
H. Ebels
A.L. Bakema
B. Dijkstra
Vertegenwoordiging Ver. D.B. Overschild.

Namens: Op 14 mei 1992
kopieën verzonden aan:
- leden werkgroep
- B. en W.
- cie. RO/OW
- van Pomeran

college
RO/OW
OW
OW
VVN/RP

Uit te voeren | Verslag
door/voor |

1. Opening.

De voorzitter opent de vergadering.

2. Verkeerssituatie Overschild.

Het advies van het R.O.G. wordt aan de vertegenwoordigers van de Ver. Dorpsbelangen Overschild uitgereikt en besproken.

T.a.v. situatie bij Groevebrug: hier vindt dit jaar geen onderhoud plaats. De heer V.d. Gaag geeft aan dat een groot probleem is gelegen in de aanwezigheid van bomen. Deze geven schaduw waardoor de weg lang nat blijft. De heer Dijkstra zegt dat het aanbrengen van split op de weg een langere remweg tot gevolg heeft. Het instellen van een onderbrigade is volgens de heer V.d. Gaag realiseerbaar.

De aanleg van een fietspad op de dijk is niet toegestaan; aan de voet van de dijk is financieel niet haalbaar.

De suggestie van een recreatief fietspad richting Groevebrug wordt meegenomen.

Display met snelheidsaanduiding kan beschikbaar worden gesteld; dhr. V.d. Gaag kan contact opnemen met het R.O.G.; incidenteel kan het worden gecombineerd met een radarcontrole. De heer Dijkstra zal zorgen voor bijstelling en herplaatsing mottoborden.

Voor het overige worden geen maatregelen getroffen.

Sinds maart/april maak ik nu deel uit van dorpsbelangen en evenementen en leek het me leuk om mij even aan U voor te stellen.

Ik ben opgegroeid in Godlinze.

Heb 15 jaar in de stad Groningen gewoond en woon nu al weer bijna 4 jaar aan de Oude Graauwe Dijk.

Ik werk in Groningen en wel in het Academisch Ziekenhuis als hoofdverpleegkundige van de thoraxchirurgie (hart/long operaties).

Mijn hobby's zijn tuinieren, zeilen, lezen, t.v. kijken.

Hou veel van dieren (heb zelf 6 katten).

Verder ben ik vaak te vinden bij de trekker-trek wedstrijden.

Ik woon met veel plezier in Overschild en heb al veel aardige mensen hier leren kennen.

Waarom in dorpsbelangen en evenementen?

Simpel: wanneer je in een dorp gaat wonen en je wilt dat een dorp leefbaar blijft zul je actief moeten zijn.

Het is niet direkt nodig om in besturen te gaan zitten, maar wel meedenken en e.v. mee doen aan de activiteiten in het dorp. (mijn persoonlijke mening)

Hopelijk tot ziens;

Gerda Klinkhamer.

Twee berichten van de Jeugdgroep uit Overschild

Eerst het positieve bericht:

Zoals u misschien al weet probeert de jeugd van Overschild met hulp van een paar vrijwilligers iets op te zetten voor de jeugd. We hebben al een aantal malen vergaderd en hadden een opkomst van ongeveer 40 personen in de leeftijd van ongeveer 10 tot 18 jaar. Dat was dus een groot succes.

We hebben nu samen iets georganiseerd en zijn zoals u weet begonnen met de actie 'laat uw auto wassen' die erg succesvol is geweest. Hierbij willen we alle mensen bedanken die hun auto hebben laten wassen.

En nu een minder positief bericht:

Wij vinden dat een bepaalde groep mensen negatief denkt en praat over de jeugd.

Wij vinden dat héél jammer en hopen dat dit een keer afgelopen is, en in plaats daarvan de jeugd een keer steunt.

Wij zijn een aantal dingen aan het organiseren en houden u daarvan op de hoogte in de volgende Schilder Proat en hopen ook dat hiermee de jeugd een toekomst krijgt in Overschild.

Jeugdgroep Overschild

Wist u dat...

Wij de Opticar van Overschild ook hebben gewassen?

Wij daarna goed glazig waren?

Wij verder een fijne dag hebben gehad?

De jeugd nog steeds naar een onderdak verlangt?

Dat met financiële steun goed kan lukken?

De verenigingen daar ook aan mee kunnen helpen?

VROUWEN ADVIES COMMISSIE VOOR DE WONINGBOUW.

De Vrouwen adviescommissie voor de woningbouw is een landelijke vrijwilligersorganisatie, met als doel, het behartigen van de belangen van de woonconsument, vanuit de visie van de vrouw.

De VAC bewaakt en bevordert de kwaliteit van het wonen, en daarmee de leefbaarheid, van zowel bestaande als toekomstige woningen, van hun omgeving en wat daarmee in de ruimste zin verband houdt.

In bijna 300 gemeenten is een VAC, bestaande uit ongeveer 7 - 13 leden, werkzaam. In de gemeente Slochteren is een afdeling van 7 vrouwen al zo'n 20 jaar actief.

De werkzaamheden van een VAC bestaan ondermeer uit het beoordelen van de bouwtekeningen van nieuw te bouwen woningen in de huur-sector, waarbij niet alleen de woning van binnen op woonkwaliteit getoetst wordt, maar ook de woonomgeving, de sociale veiligheid, verkeersveiligheid, bereikbaarheid enz. worden kritisch beoordeeld. Het resultaat van zo'n toets wordt besproken met de betreffende opdrachtgever. Dit leidt vaak tot wijzigingen in het oorspronkelijke plan.

De deskundigheid verwerven de VAC-leden zich door het volgen van verschillende cursussen, georganiseerd door de Stichting Landelijk Contact van de VAC's met subsidie van het ministerie van V.R.O.M.

Tevens worden zoveel mogelijk themadagen, symposia, voorlichtsavonden enz. bezocht, om de snelle ontwikkelingen op het gebied van de volkshuisvesting te volgen.

Een ander onderdeel van het VAC-werk is het houden van woongeriefonderzoeken.

Nadat een door de VAC beoordeeld nieuwbouwproject ongeveer 2 jaar bewoond is, wordt aan de bewoners een vragenlijst voorgelegd, waarop precies aangegeven kan worden wat volgens de bewoners hun ervaring beter, praktischer, handiger enz. had gekund. De vragen betreffen ook de woonomgeving, veiligheid, bereikbaarheid etc.

Het rapport hiervan wordt zowel door de gemeente als door de opdrachtgever gelezen, en indien wenselijk en haalbaar eventuele verbeteringen aangebracht.

Dat een VAC uitsluitend uit vrouwen bestaat, is een logisch gevolg van het feit, dat traditioneel de vrouw de meeste woonervaring heeft. De belevingswereld van de ontwerpers en bouwers (meestal mannen) kan soms strijdig zijn met die van een vrouw. Vrouwen zijn toch best in staat te oordelen over gebruik, ligging, indeling en inrichting van de woning en de woonomgeving!

Tot dusver beoordeelde VAC-Slochteren alle nieuwbouwprojecten in onze gemeente, gebouwd in opdracht van de Stichting Woningbouw Slochteren. De samenwerking hiermee is goed te noemen. In de toekomst wil de VAC echter ook graag zo'n samenwerking met de gemeente, betreffende particuliere woningbouw. Een aanzet hiertoe is al gegeven in de vorm van afspraken voor overleg.

Maar de VAC wil ook graag nieuwe leden. Om optimaal te kunnen werken, is uitbreiding van ons ledenbestand noodzakelijk. Wat er van VAC-leden wordt verwacht is o.a.

- enthousiasme (sprak het voorgaande verhaal u aan?)
- interesse in de bouw (denk niet te gauw "ik heb er geen verstand van")
- tijd beschikbaar (de VAC vergadert ongeveer 1 x per maand)
- bereidheid deskundigheid te verwerven (een VAC-lid is verplicht minimaal een cursus tekeningen lezen - 2 x 1 dag - te volgen)

Uw leeftijd of achtergrond is niet van belang. Ook maakt het niets uit of u in een groot of klein dorp woont. We willen graag nieuwe leden, verspreid over de hele gemeente Slochteren.

Uiteraard valt er nog veel meer over het VAC-werk te vertellen. Ook zullen er bij u wellicht nog vragen zijn. Bent u geïnteresseerd, bel dan gerust eens met onze secretaresse. Graag willen wij met u praten over ons werk. Het telefoonnummer van onze secretaresse is 05904 - 1923. Mevr. G.H. Akkerman - Ritsema

Hamweg 68,
9617 AT Harkstede.

Vrouwen van Overschild, geef u op. U wordt er allicht wijzer van.

INSTALLATIEBEDRIJF
DOE HET ZELF MARKT

SERVICE- EN
ONDERHOUDSDIENST
VERWARMINGSAPPARATUUR

NIEUWDOEW
RENOVATIE

CENTRALE VERWARMING
LOKALE VERWARMING
BEDRIJFSVERWARMING

LOODGIETERSWERKEN
SANITAIR

DAKBEDEKKING
KUNSTSTOFFEN

ALLESBRANDERS

VESTIGINGEN:
ZUIDBROEK, KERKSTR. 86
Telefoon: 05985 - 2313
GRONINGEN, JODENKAMP 11
Telefoon: 050 - 143603

cv pakketten
sanitair

Altijd 20-40% korting!

handelmij-installatiebureau



regio-dijkstra

NU OOK GEVESTIGD ONDER DE NAAM

TEGELGIGANT

WINSCHOTERDIEP 11a, ZUIDBROEK
Telefoon 05985 - 2725

Voor al uw tegels en plavuizen
Meer dan 10.000 M2 in voorraad

Prive:

A. Grasman, meerweg 28,
Overschild, 05966 - 388.

Fa. C. van Maar

- * Loon- en grondverzet
- * Kraan- en dumperverhuur
- * Slootreinigingsmaterialen

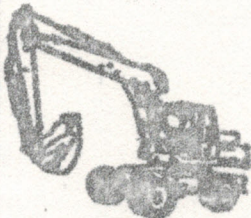
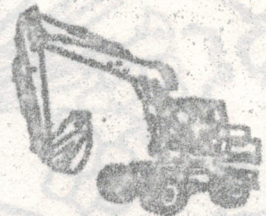

KANAALWEG 5
OVERSCHILD
Tel. 05966-265

GROENTE en FRUIT EXPRES

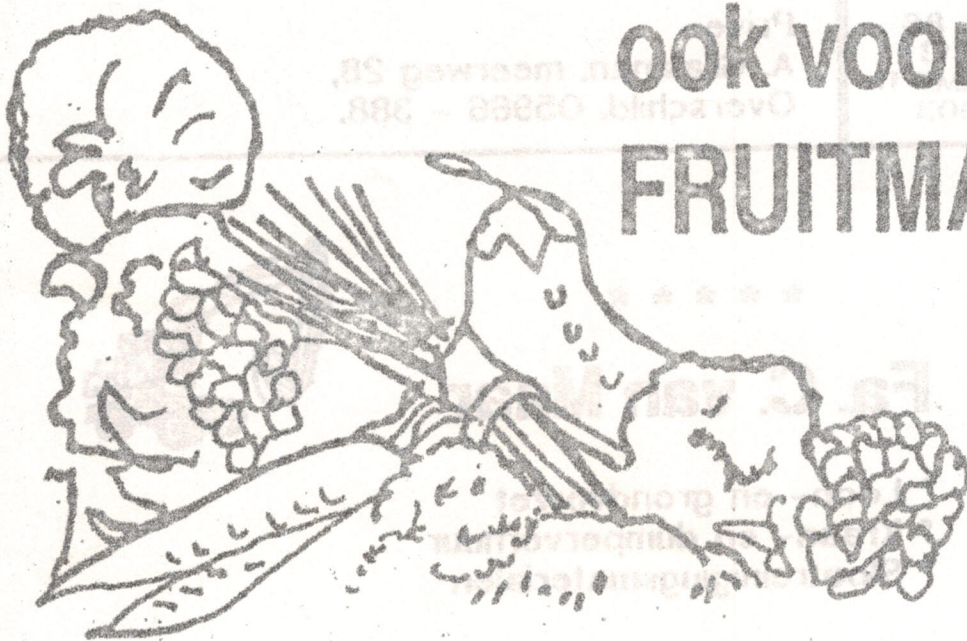

ook voor Uw
FRUITMANDEN

A. SCHILDHUIS

Hoofdweg 92, Hellingum.

Tel. 05983-1637.

KANAAL WEG 9
OVERSCHIED
Tel 05988-583

Schoolreis je moet er maar zin in hebben.

Een beetje verbaasd, was er al weer een jaar om, zoek ik m'n spullen bij elkaar. Ik heb het idee dat ze nog maar net zijn uitgepakt. Fiets in orde maken, het wrak dat ik vorig jaar overboord wilde zetten op de boot van Ameland leeft nog steeds maar daar durf ik geen lange rit meer mee aan. Dan de fiets van de vrouw maar (ook gemakkelijker met plotseling afstappen). Kortom alles rond voor de fietstocht naar Roderesch. De grote bagage wordt gebracht, dat scheelt alweer want, hoewel het weer er redelijk uitziet, er staat een stevige wind tegen en we zullen behoorlijk moeten buffelen om daar tegenin te fietsen.

Het vertrek. Nadat iedereen z'n kleine bagage goed vastgemaakt heeft wordt de stoet geformeerd en fietsen we bellend en lawaaiend Overschild uit. Ik bungel achteraan met de reparatieset aan boord. Het grote nadeel van achteraan fietsen is dat ik alles en iedereen voor mij zie. Er duikt er één de berm in, ééntje speelt voor engelman, twee sturen die bijna in elkaar haken. Gelukkig gaat het eigenlijk erg goed, zowel op de heen- als op de terugweg. Maar een paar gevalletjes dat er een pleister geplakt moet worden of een aai over de bol, dus dat mag geen naam hebben.

Bij Hamweg voel ik nattigheid en ja hoor... het wordt vochtig. Hoewel het niet hard genoeg regent om regenkleding aan te doen, blijken we in Roderesch toch doornat te zijn. Met enkele rustpauzes mee zijn we na vier uur op plaats bestemming. Netjes hoor voor die kleintjes, want aan het eind begomen ze toch mee te worden en dat is aan het fietsen te merken. Terwijl de leiding uitgeteld op een stoel zit veroverft de jeugd hun slaapplek, nou ja slaap, voor de komende periode. De meiden aan de ene kant van het gebouw, de jongens aan de andere en hier zitten de grootste branieschoppers helemaal achterin en een groep wat kleinere heeft elkaar ook opgezocht. Met m'n weekend-tas sjouw ik de kamer in waaruit de meeste herrie komt. "Alles is hier bezet, er kan helemaal niemand meer bij", is de boodschap die ik krijg, dus of ik maar wil ophoepelen.

"Da's dan uiterst vervelend voor jullie want ik kom hier wel slapen en er zal er dus één moeten vertrekken." Even is het stil. Meentiedatnu? Dan kabalen ze weer vrolijk verder. Er blijken nog twee bedden onbezet.

In de grote zaal, waar we de kachel hebben aangestoken om spullen te drogen en zelf een beetje warm te worden, is het inmiddels ook wat drukker geworden. We voelen ons bermtoeeristen vanwege het verkeer tussen de jongens en meisjesalaapzaal.

Dan dreigt er een gewonde te vallen. Terwijl iemand druk bezig is een deur dicht te doen probeert een ander deze, omdat haar vinger ertussen zit, juist open te houden. Gelukkig de schade valt mee, de andere dag is er niets meer van te zien. Misschien dat een cursus E.H.B.O. voor mij ook nog niet zo gek is, er worden weer mensen gevraagd heb ik gelezen.

Inmiddels is het buiten wat opgeknapt en wordt de omgeving verkend, veel bes rondom het huis, een meertje ervoor en ook nog een een eindje verderop. Daarin kunnen we zwemmen, hoewel het water vreselijk koud is.

Na het avondeten, prima maaltijden overigens en uiterst weinig oorvee, wordt opnieuw het bos rondom onveilig gemaakt. Ook het sportterreintje vindt gretig aftrek. En dan het hoofdstuk slapen. SIAPEN. In de grote zaal voelen we ons weer bermtoeerist en zo tegen twaalf neemt het verkeer af. Ik besluit eens op de kamer te gaan kijken en pak er meteen twee in de nek die toevallig net de andere kant op willen. "Ho maar, jongens. Jullie lopen de verkeerde kant uit." "Ja maar er zijn er een heel stel bij de meiden," klinkt het zeer verongelikt. "Dat bekijken we straks wel en verder voel ik veel voor een nachtwandeling. Wie gaat er mee?" De meiden werden verder vergeten, de nachtwandeling werd belangrijker geacht. Zaklampen mee en als een stel razende vuurtorens het bos in. Aanvankelijk nog met veel babbels, maar allengs werd de bende stiller, er kraakte zo hier en daar een tak en het was niet duidelijk wie daarvoor verantwoordelijk was. Het clubje begint al dicht bij elkaar te lopen en na een klein half uur hoef ik niet bang te zijn dat er ook maar iemand verder dan twee meter bij mij vandaan gaat. Als er dan ook nog een hond vlakbij begint te blaffen heeft het hele stel het wel gezien en wil wat graag weer op huis aan. Dat gebeurt dan ook.

Nienoord wordt bezocht, het rijtuigmuseum en de schelpengrot. Daarna naar de speeltuin en de modelspoorbaan en natuurlijk beestenrijden en doodknuffelen, vooral met de dwerggeiten wordt heel wat afgezeuld. Deze blijken het wel gewend want ze zijn uiterst nieuwsgierig wat het bezoek zoal in de zak heeft zitten. De kippen en koeien worden minder interessant gevonden, hebbend ze thuis zat, evenals schapen. Het weer wordt met de minuut beter, de kortste te broek begint in gedachte te komen. Ook het fietsen in de groep gaat prima nu. Men is wat meer aan verkeer en elkaar gewend, er wordt minder bris gefietst en in de bermen wordt het minder druk. 't Gaat wel lekker zo. Er wordt een hanebed bekeken en we doen een balspelletje. 's- Avonds tegen elven is het troepje al beduidend makker dan gisteren om dezelfde tijd. Maar ja, wat wil je. Zwemmen in het meertje, sporten op het sportveldje, de hele dag buiten, flinke fietstochten. Ik merk aan mezelf ook dat ik geen 20 meer ben. Nou ja, het is zo best vol te houden, alleen moet dit geen drie weken duren.

De volgende dag wordt er in de buurt een molen bezocht, een oliemolen. Schitterende technieken en heel veel vernuft zijn er in deze molen verwerkt. En dat allemaal op windkracht. Goedkope energie, maar ook veel handkracht om om olie uit lijnzaad te winnen.

Daarna naar de vluchtheuvel, een speeltuin met ook wat beesten en ... hoera water. Inmiddels is het weer zo lekker warm dat de glijbaan het water in gretig aftrek vindt. Er is een kurketrekker glijbaan, een hele brede en een kamikaze-glijbaan. Vooral die laatste is leuk. Werkelijk met een noodgang suizen we naar beneden en worden dan op een laagje water van zo'n 10 of 15 cm afgeremd. Schitterend. 's- Avonds blijf ik nog net geen blaren op m'n billen te hebben, maar verdacht rood ziet het wel. Trekt wel weer weg. Enkele kinderen moeten opwachting maken op hun nieuwe school. Kennismaken met hun nieuwe klasgenoten. Het is de laatste avond en er zou stokbrood gebakken worden, met meel uit de oliemolen die, dat vergat ik te vertellen, ook gewoon graan kan malen. Vuur mag er niet worden gestookt maar er is een gasbarbeque die we kunnen huren. We zullen het proberen. Het is natuurlijk lang niet zo leuk als met een echt kampvuur, toch maar doen. Als het clubje schoolverlaters terug is uit Appingedam is het deeg inmiddels gemaakt, maar ik heb er niet zoveel vertrouwen in. Net of het niet echt wil rijzen.

Inmiddels is er een zieke, hij blijkt een lelijke ontsteking aan z'n voet te hebben. Soda- en andere badjes helpen niet en het ziet er gemeen uit. Een plaatselijke dokter raadt telefonisch aan de voet koel te houden en hoog te leggen. De zieke kijkt sip, had ook het bos mee ingewild. We besluiten, als het vuur brandt hem met stoel en al het bos in te slepen, kan hij er toch bij zijn. Ook dat lukt met hulp van de grootste knapen uit groep 8.

Inmiddels zijn er klodders deeg rond afgesneden takken gedraaid en deze worden boven het vuur gehouden. We drinken er limonade bij, maar veel geduld kan het zwikkie niet opbrengen want na twee minuten wordt er al gevraagd of het brood nu nog niet gaar is. Er loopt een hond rond, een aardig beest overigens, die ik vrij regelmatig kauwbewegingen zie maken. Kennelijk vindt niet iedereen het lekker, ikzelf ben er ook niet kapot van en de paar die beweren het wel lekker te vinden verdenk ik ervan het mij een beetje naar de zin te maken.

Terug in de herberg is de groep opmerkelijk snel in nachterme en binnen een half uur is werkelijk iedereen onder zeil. Hoe is het mogelijk. De andere morgen, tevens de laatste schoolreisdag, moet de familie gewekt worden. Om half acht ligt iedereen nog te srurken. Daar maak ik vlug een eind aan. Er moet veel gebeuren, zalen opruimen, bagage inpakken, vegen etc. Verder moeten de fietsen worden gepakt en ontbijten. Opmerkelijk tam zit de hele familie voor zich uit te kijken. Terug naar huis gebeurt er eigenlijk niets bijzonders. Wel schijnt de zon stevig op ons neer en de stop bij het Paterswoldse meer, op de heenweg een dikke regenbui, wordt gebruikt om nog even lekker te zwemmen. Voldaan en uitgeteld komen we weer in Overschild aan. Leuke schoolreis. Tot volgend jaar? Ja dat moest ik maar doen.

Kerkuilen in Overschild?

Wie kent ze nu eigenlijk niet. Bijna iedereen wel. Maar wie ziet er nu regelmatig een kerkuil, bijna niemand. Ja natuurlijk, als de kerkuil aktief isen "te zien" is, liggen wij meestal te slapen. Maar ook het kerkuilenaantal is behoorlijk afgenomen. Het is zelfs zo erg (geweest) dat de kerkuil op de rode lijst geplaatst is: met uitsterven bedreigd!! Enkele getallen. Voor de winter 62-63 waren er + 3000 broedparen. Maar deze winter was een totale ramp voor de kerkuilen. Want na deze winter waren er in heel Nederland slechts enkele tientallen broedparen over. Onder normale omstandigheden kunnen vogels zich in de loop van de tijd wel weer herstellen van zo'n natuurramp. Het aantal kerkuilen in ons land is echter vele jaren blijven steken tussen 200-300 broedparen. In veel gebieden was de vogel helemaal verdwenen.

Deze ontwikkeling wordt veroorzaakt doordat het half natuurlijke cultuurlandschap waar de kerkuil aan gebonden is, sterk is veranderd door allerlei ontwikkelingen zoals wegeaanleg, ruilverkaveling en mechanisatie in de landbouw. Hierdoor verdwenen de kleinschalige landschappen met houtwallen, bermen en overhoekjes, knotwilgen enmuizen.

De kerkuilen zijn niet aan hun lot overgelaten. In heel Nederland zijn kerkuilwerkgroepen opgericht. Zo ook in Groningen, waar ik lid van ben. Deze werkgroepen nemen maatregelen ter bescherming van de kerkuil en ondernemen actie ten behoeve van het uitbreiden van de populatie. De kerkuilwerkgroep Groningen probeert deze doelstelling middels verschillende akties te verwezenlijken. Zo stimuleert ze de belangstelling voor de kerkuil, waarvan o.a. dit stukje een voorbeeld is. Verder zoeken ze die plaatsen op waar al kerkuilen aanwezig zijn. In dit kader kunt U mij wel eens tegenkomen. De werkgroepleden maken boerderijen, kerken e.d. geschikt als broedplaats voor kerkuilen. Dit doen ze door gebouwen toegankelijk te maken voor kerkuilen en d.m.v. het plaatsen van nestkasten. Natuur-



lijk worden de bekende broedplaatsen voortdurend gevolgd en de verzamelde gegevens worden uitgewisseld. Soms is bijvoeding noodzakelijk in de winters met veel sneeuw.

Het zijn deze maatregelen die ervoor gezorgd hebben dat het aantal broedparen weer in de lift zit. In de provincie Groningen hebben in 1990 65 broedparen gebroed. Maar er zijn nog veel meer geschikte broed- en verblijfplaatsen. En wie zou er nu geen kerkuilen in z'n schuur willen hebben. Allen al die muizen al die ze vangen. Een volwassen kerkuil eet drie tot vijf muizen per dag, dat zijn ruim 200!!! muizen per week, per uilengezin. Je vraagt je gewoon af waar ze al die muizen vandaan halen, ja dat er zelfs zoveel muizen zijn. Helemaal als je weet dat het jachtveld van de kerkuil niet verder dan 2 a 3 km van de nestplaats verwijderd is.

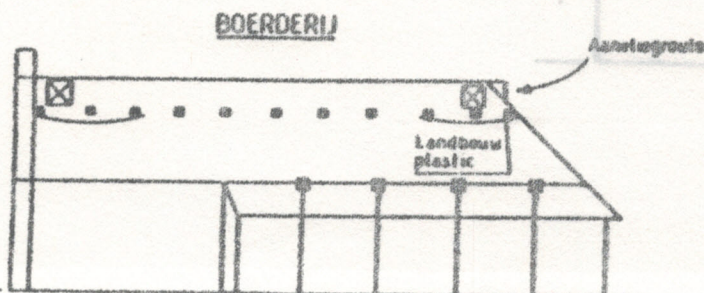

Maar hoe weet U nu of er kerk-
 uilen in de buurt zijn? Het zijn
 nachtvogels die zich overdag weinig
 laten zien. Ze maken nauwelijks een
 nest en fluiten of zingen niet
 zoals andere vogels. Toch zijn er
 enkele aanwijzingen, die wijzen op
 de aanwezigheid van kerkuilen. De
 meest bekende is de baltskreet
 tijdens de paarvorming in het voor-
 jaar. Een huiiveringwekkende schreeuw
 die honderden meters ver hoorbaar is.
 In dieselde tijd is ook het blazen van
 de partners tegen elkaar te horen. De aanwezigheid van een nest wordt
 verraden door de braakballen in de buurt en de witte kalkstreupe of
 spetters van de uitwerpselen. Tijdens het bebroeden van de eieren
 heerst er rust: het vrouwtje broedt in stilte terwijl het mannetje
 voor voedsel zorgt. Kerkuilen leggen 4 tot 7 eieren, die om de dag
 gelegd worden. Doordat het vrouwtje na het leggen van het eerste ei
 direkt gaat broeden, komen de jongen ook uit op verschillende tijd-
 stippen. Met 7 jongen in een nest kan het leeftijdsverschil tussen
 het oudste en jongste uilskuiken al snel 2 weken bedragen. De jongsten
 hebben het daarom vaak zwaar te verduren. Zij dienen als ze het loodje
 hebben gelegd bij voedselschaarste zelf als voedsel voor de oudere
 uilskuikens. Het blazen van de jongen is de hele nacht duidelijk te
 horen. Na 2 maanden kunnen de jonge uilen al wat rondvliegen en
 na 3 maanden gaan ze op zoek naar een eigen leefgebied. Misschien
 komen er dan nog wel meer in Overschild en omstreken dan nu het
 geval is.

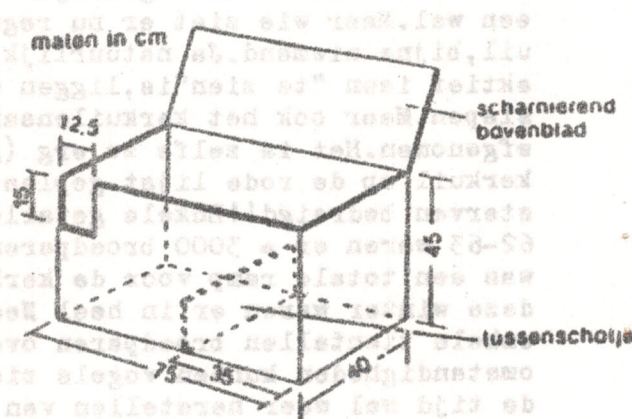

Schema van een broedkast voor de kerkuil.
 (oud hout gebruiken)

U hoort vast nog van mij en ik sou het heel erg
 leuk vinden als ik iets te horen zou krijgen
 over kerkuilen hier in de buurt. Misschien broeden
 ze ergens, of worden ze vaak gehoord of gezien,
 of misschien wilt U Uw boerderij of schuur geschikt
 laten maken als broed- of verblijfplaats voor
 kerkuilen. Ik help U graag verder

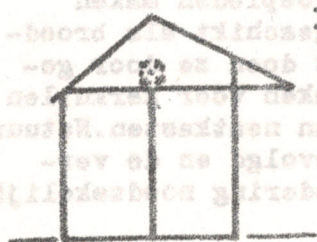

Zij-aanzicht

OPEN KAPSCHUUR

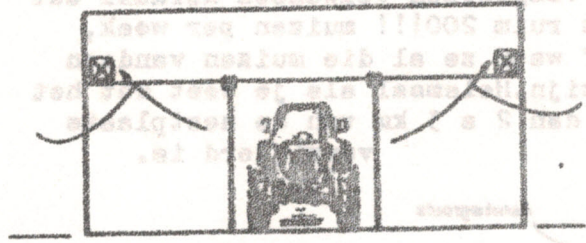

Voor-aanzicht

Carel Leemhuis
 Graauwedijk 53
 tel. 378



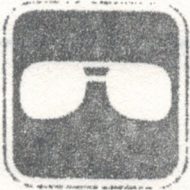

OPTICAR



OPTICAR uw mobiele brilcentrum
correspondentieadres:
Meerweg 49, 9625 PH Overschild - Telefoon 05966-200

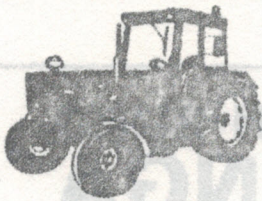

LOONBEDRIJF
ulbe noordenbos

Graauwedijk 15 Tel. 05966 - 252 9625 PA Overschild
059 157



Nog geen lid?

Wordt dan lid !!

Bel:

Eén van de bestuursleden

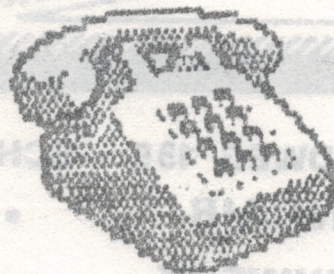

VERENIGING VOOR DORPSBELANGEN
OVERSCHILD EN OMSTREKEN.

AUTOBEDRIJF HANS DRENT

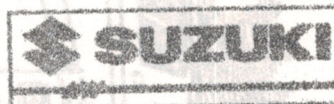

SPECIALIST van de **WOLDSTREEK**

- * APK keuringsstation
- * VVN keuringsstation
- * levering van nieuwe auto's en occasions
- * tankstation voor gas, diesel, super en Euro 85

APK



Meenteweg 100,
Schildwolde,
05982-1751

TECHNISCH BURO J.A. BENNENGA

HOOFDWEG 135 - SCHILDWOLDE - TELEFOON 05982-2600

- SANITAIR
- ZINKWERK
- GAS
- LICHT
- WATER
- ELEC. HUISHOUDELIJKE ART.
- AUDIO APPARATUUR
- VIDEO APPARATUUR
- NIEUWBOUW EN ONDERHOUD

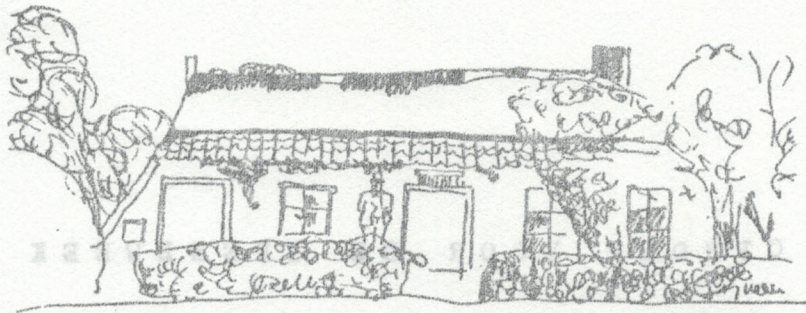

1862-1992 130 jaar school in Overschild

In de zomer van 1862 heeft Overschild zijn school gekregen.

Albertus Kwast kon als eerste schoolhoofd zijn lessen gaan geven.

Zijn opvolger Tjeerd Veld kwam in 1872 met Nieuwjaar.

Hij werd opgevolgd door Harm Folkers Fruitema, zij bleven beide vier jaar.

De vierde hoofdmeester, Johannes Reukema, zou heel lang blijven.

In 37 jaar leerde hij veel kinderen lezen en schrijven.

Meester Nijboer is van 1917-1918 maar anderhalf jaar gebleven.

Hij zou net als meester Goris van de geref. school de Spaanse griep niet overleven.

Jacob Hendrik Burema zou als zesde meester volgen.

Hij zou van 1919 tot 1922 het onderwijs verzorgen.

Van 1922-1929 heeft Geert van Koldam het onderwijs gedaan.

Nadien is hij voor jaren naar Hellum gegaan.

Van 1929-1941 heeft Heerke Friso als nummer acht

Bij ons en later in Harkstede de kinderen de nodige kennis bijgebracht.

In de oorlog, van 1941-1945 was de tijd dat Jan van der Kamp hier kwam.

Hij is weer vertrokken via Froombosch naar Schiedam.

Als tiende in de rij heeft, van 1946-1952 Reinder Freije het lesgeven verricht.

Voordat hij naar Slochteren ging, heeft hij hier veel verenigingen opgericht.

Hendrik Kiewiet is van 1952-1955 drie jaar onze meester geworden.

Hij vertrok via Wildervank naar Coevorden.

Lambertus de Grip heeft van 1956-1959 de kinderen geleerd.

Toen is hij naar de provincie Gelderland teruggekeerd.

Toen kwam voor tien jaar van 1959-1969 meester Schuur.

Hij vertrok naar IJsselmuiden voor langere duur.

In 1969 is meester Otto van der Holt in ons dorp zijn lessen gaan geven.

Hij kwam van Woudbloem waar na het sluiten van de aardappelmeelfabriek de school was opgeheven.

In Overschild staat hij nu 23 jaar voor de klas.

Op de tweede plaats van langstgeblevenen na meester Reukema die er 37 jaar was.

Tegenwoordig worden onze hoofdmeesters directeuren genoemd.

In 1990 is naast directeur Van de Holt, mevrouw Anneke Brouwer tot mede-directeur benoemd.

Zo zijn in 130 jaar vijftien hoofden en directeuren de revus gepasseerd.

Laten we hopen dat in lengte van jaren nog vele lessen aan de kinderen van Overschild kunnen worden geleerd.

Waar ze later ook wonen en werken voor hun bestaan,

nooit zullen ze vergeten dat ze in Overschild naar school zijn gegaan.

H.J. Pestman, Meenteweg 6, Overschild.





OPROEP VOOR DE SPEELWEEK

oude kleding en oude lappen stof

restjes wol

Brengen bij Martha Veldman, Graauwedijk 6 of

even bellen, tel.: 483

er iemand oefent voor de Olympische Spelen

dit voor het onderdeel Schoonspringen rugwaarts is

dit in het centrum van Overschild plaatsvond

hij hiervoor een maddersloot bemt

het hierdoor een geurige aangelegenheid is geworden

hij zich niet gekwalificeerd heeft

misschien . . . in de toekomst

Wist U dat

er wel bureu bij elkaar gaan koffiedrinken in Overschild

zij daarbij door hun stoel zijn gezakt

dit een aanzet kan zijn tot een bestuursfunctie

Vonhoff ook zo begonnen is

inmiddels nieuwe stoelen zijn aangeschaft



TOVERDOKTER

Voor ik aan dit verhaal begin moet ik een paar dingen uitleggen. De gebeurtenis speelde zich af op de polikliniek van de rubber- en olieonderneming in het noord-westen van het voormalig Belgisch Congo, in het eerste jaar van mijn verblijf daar. De bevolking bestond uit diverse Bantolestammen, die allemaal hun eigen taal, zeden en gewoonten hadden. Primitieve mensen hebben hun eigen opvattingen over het leven. Die opvattingen worden meestal aangeduid met het begrip "Adat"- gewoonterecht-. Adat wordt, hoe verschillend het van stam tot stam en volk tot volk ook mag zijn, absoluut geëerbiedigd, een ander omschrijving is: "de beste manier om met je medemens om te gaan". Als leden van verschillende stammen samen werken dan respecteren zij elkaars adat. Adat geeft nooit aanleiding tot twist, het wordt zonder meer gerespecteerd. Maar een huwelijk tussen mensen die een verschillende adat aanhangen, is in de praktijk onmogelijk.

Het leven van primitieve volken wordt beheerst door geesten. Alles wat gebeurt en niet wordt begrepen wordt toegeschreven aan de invloed van de geesten. Geboorte en dood, ziekte en tegenslag worden veroorzaakt door geesten, maar ook voordeel en goede oogsten en gezondheid. Dit geloven wordt door ons animisme genoemd en er wordt door velen op neer gekeken als minderwaardig, maar de kracht waarmee dit animisme wordt aangehangen is even groot als de stellige overtuiging waarmee gelovigen uit onze streken brandstapel en schavot hebben getrotseerd.

Bij alle primitieven speelt de geestenbezweerder een grote rol. Naast het stamhoofd is hij de belangrijkste man in een dorp. De geestenbezweerder heet in de bantolestalen "muganga" en een blanke dokter wordt ook "muganga" genoemd omdat hij zieken behandelt en dus met de geesten omgaat.

Voor ik op de polikliniek in Congo werkte had ik al drie jaar gewerkt met primitieven op het voormalige Nederlands Nieuw Guinea en na een jaar omgang met de primitieven van Congo dacht ik van animisme redelijk goed op de hoogte te zijn.

Op een morgen kwam, aan het eind van het spreekuur, een man binnen die zei dat er een boze geest in zijn buik zat die hem ziek maakte. Na ondervragen en onderzoek kon ik niets vinden dat op een ernstige aandoening wees en omdat ik wist dat de man zonder behandeling zich diep ongelukkig zou voelen, besloot ik om als een echte bantoe muganga de geest uit te drijven. Ik plaatste de patient in het midden van de grote zaal van de polikliniek en liep een aantal malen heel langzaam om hem heen, terwijl ik met mijn handen zijn hele lichaam aftastte, alsof ik op zoek was naar de plaats waar de geest woonde. Bij de laatste keren dat ik om hem heen liep werden mijn bewegingen steeds trager en gingen mijn handen steeds langzamer, tot ik op het laatst mijn handen op zijn buik stilhield en met een heel ernstige stem in het nederlands het begin van de "Gijsbrecht van Aemstel" van Joost van den Vondel declameerde, U weet wel: "Het hemelsche gericht heeft zich, ten lange leste, erbarmet over mij en

mijn benauwde veste en arme burgerij". enz. enz. De patient verstond van mijn nederlands natuurlijk geen woord, voor hem was het de taal van een geheime bezwering, die grote indruk maakte. Vooral omdat ik met slepende stem, lange uithalen en indrukwekkende gebaren telkens keer ging. Zijn gezicht klaarde hoe langer hoe meer op en toen ik plotseling een doordringende kreet slaakte en met mijn handen een rukkende beweging langs zijn buik maakte alsof ik daar iets uit trok, slaakte hij een diepe zucht. Ik liep naar de deur van de polikliniek alsof ik in mijn handen een zware vracht torste en maakte een gebaar alsof ik die vracht met grote kracht naar buiten gooide. Toen ging ik weer voor de zieke staan en zei: "Ezili", het is over. Hij keek alsof hij zo juist de hoofdprijs uit de loterij gewonnen had en liep toen naar buiten om opgelucht naar huis te gaan. In de polikliniek heerste een diepe stilte; mijn verplegers keken een beetje bang naar mij alsof ik plotseling een ander mens was geworden en ik moet eerlijk zeggen dat ik me een beetje gevleid voelde. Totdat Marin, de verpleger die de laboratoriumonderzoeken deed, van achter zijn microscoop vandaan stapte en zei: "Muganga, je hebt een heel aardig stukje toneel gespeeld, maar dit kan natuurlijk niet. Jij hebt een witte huid en wij een zwarte, in jou wonen witte geesten en in ons zwarte. Jij kunt nooit een zwarte geest verjagen, omdat je een blanke bent!". Daarmee was de betovering verbroken en begon iedereen te praten en te lachen. Ik keek Marin aan en zei, je bent een erg slimme vogel en tegelijker tijd ben je een doekop en je begrijpt je eigen mensen niet. Is die man tevreden naar huis gegaan of niet? Dat moest hij toegeven. Marin zei ik, ik wou dat je nu eindelijk eens begreep, wat ik je al honderd keer uitgelegd heb: dat het medicijn waarin je gelooft je geneest. Die man is zijn boze geest kwijt omdat hij in mijn hokus pocus gelooft. Maar jij hebt met je zogenaamde slimme opmerking het mij onmogelijk gemaakt om deze bezwering nog eens te gebruiken, omdat iedereen nu zal zeggen dat het een spelletje van de muganga is. Een paar dagen later kwam ik de man met de geest in zijn buik weer tegen en hij keek me stralend aan. "Hij is helemaal weg, Muganga" zei hij en hij wreef met zijn handen genoegelijk over zijn buik. Immers..... het geneesmiddel waar je in gelooft helpt!

Overschild 30 juni 1992.

J. van de Poll.

GOED MAAIEN IS EEN VAK

ONS VAK

TECHNISCH AL 20 JAAR EEN STEVIGE NEUSLENGTE VOOR!

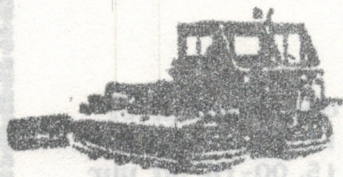
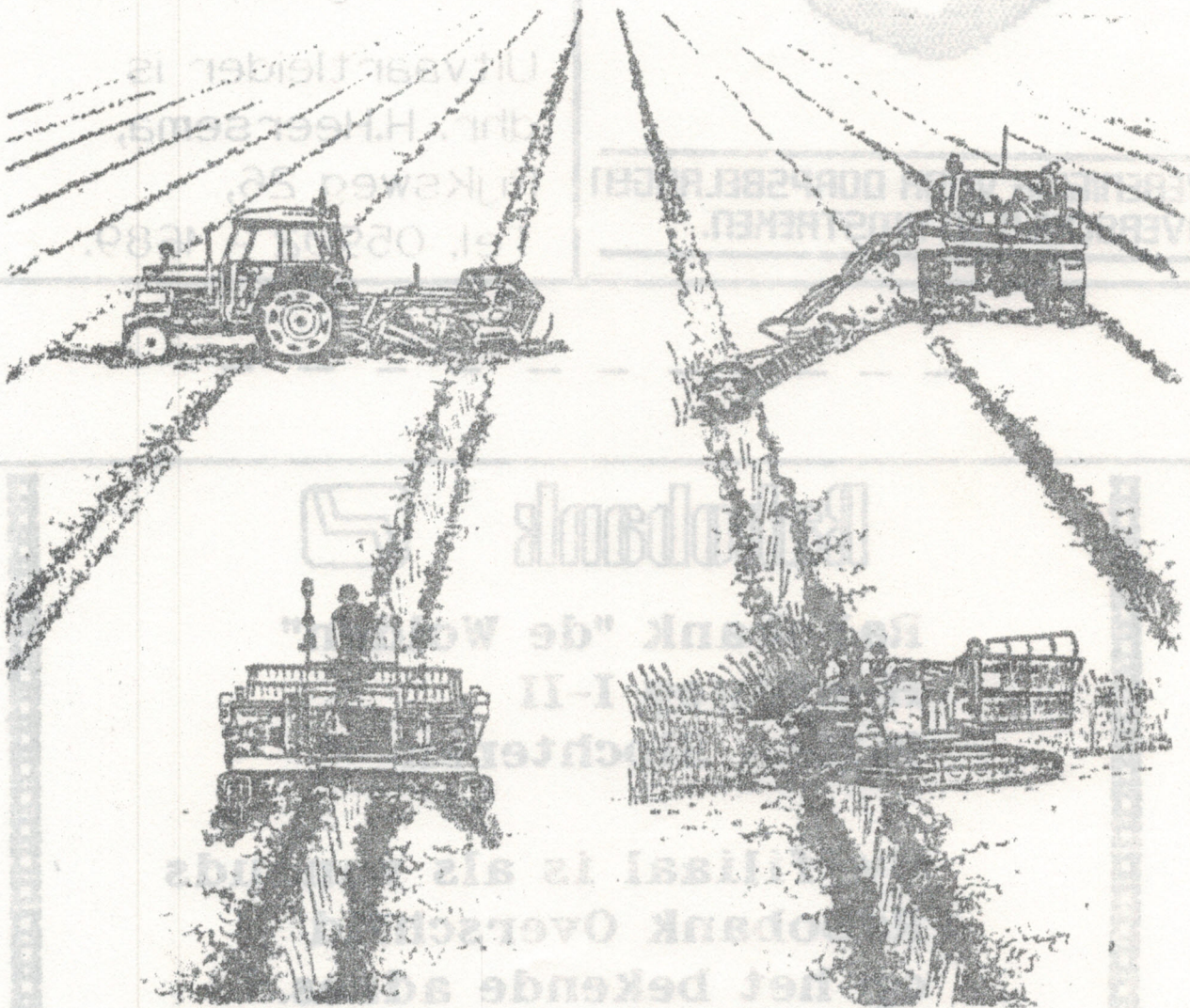

J. WILDEMAN

LOONWERKEN - RIETSNIJBEDRIJF
GRAAUWEDIJK 56 - OVERSCHILD - TEL.: 05966-317

Nog geen lid?

Wordt dan lid !!

Bel:

Eén van de bestuursleden



**VERENIGING VOOR DORPSBELANGEN
OVERSCHILD EN OMSTREKEN.**

**UITVAARTVERENIGING
OVERSCHILD**

Inlichtingen over lid-
maatschap en diensten
die de vereniging aan
haar leden verleent
bij dhr. P.Blaauw,
Meerweg 22, tel: 339.

Uitvaartleider is
dhr. H.Heersema,
Rijksweg 26,
Tel. 05902 - 1689.

Rabobank 

**Rabobank "de Wolden"
Hoofdweg I-II
9621AA Slochteren**

**Uw filiaal is als vanouds
Rabobank Overschild
op het bekende adres.**

Voor:
sparen, salaris- en
pensioenrekeningen,
rekeningen courant,
kredieten en leningen,
buitenlands geld.

Openstelling	Graauwedijk 57
maandag	19.00-21.00 uur
woensdag	15.00-18.00 uur
vrijdag	14.00-18.00 uur

Schoolreis ook met de middenbouw

Juist uitgerust van de schoolreis met de bovenbouw kon ik m'n handeltje weer inpakken voor de middenbouw. Deze keer hoefde ik niet te fietsen maar kon ik met vier kleintjes in de auto richting Bext. Ik had meiden in de auto, voor mij iets nieuws. Er werd over heel andere dingen gepraat. Tractoren en grote vrachtauto's waren niet interessant, paarden liefst met een veulen er bij, schapen met lammeren en verder alles wat een hoge aribaarheidsfaktor bezit, wel. Dat was dus even wennen. Er werden ook liedjes gezongen, o.a. van de musical en ook zondagschoolliedjes. Het waren niet alleen meisjes in de auto, er was één jongen bij met een eigen interpretatie van het gezongene en dit niet alleen qua toonhoogte en zuiverheid. Eén van de kinderen loopt wat moeilijk en daarvoor was er door de ouders een bolderwagen naar de jeugdherberg gebracht zodat er gereden kon worden en ik moet zeggen dat het een uitkomst was. De grootsten trokken de kar en eigenlijk had de leiding er geen omkijken naar. Ikzelf heb geloof ik bij elkaar 100 m voor paard gespeeld omdat dat een heel lastig stukje was. De middag hebben we een hunebed bekeken en er wat over verteld 's-Avonds hebben we een speurtocht gehouden, ZONDER TE VERDWALEN, waarbij we wat vragen beantwoord wilden horen. Terwijl één van de juffen een verhaal vertelde over Ellert en Brammert, die allemaal draden hadden gespannen met een balletje eraan waren wij bezig met het uitzetten van de speurtocht. Bijna aan het einde van die tocht slingerde zich een heel lange draad garen door het bos. Toen de jeugd deze draad tegenkwam wisten ze onmiddellijk dat hier dus Ellert en Brammert aanwezig waren. De juf kon nu wel vertellen dat het maar een verhaal was, die draad lag daar toch niet voor niets. Dus er werd eens aan de draad getrokken om te horen of er al een klokje ging tingelen en er werd angstig verzocht van de draad af te blijven want anders kwamen de reuzen er aan.

Voor de traditionele barbecue-maaltijd stond er een enorm ding bij het huis. Het apparaat zag eruit of het veelvuldig en langdurig gebruikt was en nadere inspectie deed me besluiten om de meegenomen barbecue maar te gebruiken, veel minder werk vooraf en nadien. Grote eters zijn het deze keer niet. Er blijft veel eten over en slechts een klein gedeelte kan ervan worden bewaard. Vóór het slapengaan, de hele club is in nachtkledij, wordt er een modeshow weggegeven waarbij alle kinderen, ieder op z'n beurt, mannequin en lady-speaker (spreekstalmeester) mogen zijn. We hebben de grootste lol en er mosten leuke foto's van zijn gemaakt.

's-Middags hadden we al een slaappleats ingericht en zoddende was het naar bed gaan niet problematisch. Het in bed blijven wel zodat ik na een uurtje besloot, het was inmiddels tegen half twaalf, om mij in pyama te hullen en naar bed te gaan. Kennelijk was daarop gewacht want binnen 5 minuten was iedereen in diepe rust en lag ik mij verwondend af te vragen of ik maar niet naar beneden zou gaan om nog wat na te praten en het programma voor morgen te bespreken. De verwachting luidt dat het zal gaan regenen. Even afwachten.

's-Nachts blijft het verder rustig, alleen tegen zessen word ik wakker van een bons, gevolgd door beginnend gehuil. Er is er een uit bed gevallen en nog wel van een bovenbed. Zo goed en kwaad probeer ik te troosten omdat het een hoogst ongelukkig tijdstip is. De club is wakker geworden en valt ook niet meer in slaap. Buiten regent het dus dat is ook geen oplossing en beneden slaapt iedereen nog. Ik houd me slapend, waardoor de jeugd zich nog tamelijk rustig met elkaar onderhoudt, maar op het moment dat ik één oog half opentrek is de beer los en zijn ze niet meer te houden. Kleren aan en regenkleding en maar even buiten ravotten tot het ontbijt. De boswandeling voor vandaag wordt niets, veel te nat.

We bezoeken wel de boswachterswoning waar we een paar leuke uren beleven en een mooie dia-voorstelling kunnen zien. Dan terug naar de jeugdherberg, inpakken en wegwezen. Gelukkig laat ook de bagagewagen, waarin de bolderkar en erg veel tassen en slaapzakken e.d. niet lang op zich wachten. Al heel snel is alles aan kant, gestofzuigd en schoongemaakt en kunnen we vertrekken.

We gaan naar het zwembad, het zwembad Tropiqua in Veendam. Heerlijk, gepland nat worden, lekker gaarkoken in het bubbelbad, de glijbaan af en veel andere attracties. we genieten met volle teugen. Hebben eigenlijk nauwelijks tijd voor een patatje en een ijsje toe. Veel te gauw eigenlijk komt er een eind aan het waterballet en moeten we ons aankleden en naar huis toe. Zo tegen half vijf komen we in Overschild aan. Wel wat sufgezongen overigens, want hoe hou je anders zo'n groepje bezig.

Ik had me voorgenomen om deze keer de schoolreisverhalen kort te houden en opnieuw is het volledig uit de hand gelopen. Mijn verontschuldiging hiervoor; ik zal proberen om het volgend jaar beter te doen.

lex.



Restaurant en Zwembad Tropiqua Veendam
Jan Salwaweg 2, 9641 LN Veendam.
Int.: 05987 - 12300

U kunt er terecht voor uw **KINDERPARTIJTJE**:
 * limonade * patat met mayonaise * soft ijsje + discodip
 * zakje snoep * onbeperkt zwemmen

voor uw **VERJAARDAOSFEEST**,
PERSONEELSAVOND
 of **FAMILIERECEPTIE**

Uw gastheer, F.A. Burkels, vertelt in het kort wat u van zo'n avond kan en mag verwachten:

ZATERDAGAVOND-ARRANGEMENT

Restaurant Tropiqua verzorgt op de zaterdagavond uw personeelsavond, familiereceptie of verjaardagsfeest in een sfeervolle omgeving. U wordt verwelkomd met koffie en bonbon. Daarna kunt u ruim twee uur gebruik maken van de zwembadfaciliteiten of genieten van een drankje in de luie clubs rond de baden. Vervolgens wordt u een koud buffet gepresenteerd in het restaurant, bestaande uit:

- Russische eisalade
- Waldorfsalade
- Tonijnsalade
- Preisalade
- Koude vleeschotel
- Paté
- Zoute haring
- Vers fruit

Natuurlijk serveren wij u hierbij vers gebakken stokbrood met kruidenboter.

Desgewenst verzorgen wij voor u tijdens deze avond een stemmingsorkest of discotheek.

Floriade-reis

Maaikje de Vries belde me op of ik zin had om mee te gaan naar de Floriade in Zoetermeer. Daar had ik wel oren naar. Samen met nog 15 andere dames en heren "Schildjers" zijn we donderdag 17 juni om 7.15 uur van af bushokje centrum vertrokken. Het weer zag er wat grijsjes uit maar dat drukte de stemming allerminst. In Groningen bij het hoofdstation werden er nog een paar mensen afgehaald.

Na het eerste kopje koffie vorderde de reis en al spoedig kwamen we rond 11.00 uur bij de Floriade aan. Het was onderdussen stralend, winderig weer geworden, moedier wandelweer kon niet en goedgemitst stapten we allen uit en liepen naar de ingang. We zagen wel aan het enorme aantal bussen dat we de enigen niet waren, het was flink druk voor een doordeweekse dag. Amerikanen, Engelsen, Duitsers, Fransen, Spanjaarden, noem ze maar op. Na de entree konden we een plattgrond pakken en we kwamen uit op een halfgrond plein. Rondom stonden allemaal souvenirswinkeljes.

Mijn medereisgenote en ik zijn eerst een kwartier aan het puzzelen geweest om te ontdekken wat waar was. We besloten de "rups" op de monorail te nemen. Doordat deze boven alles uitstek konden we de grootte inschatten en het hele terrein goed overzien en zagen dat de drukte eigenlijk wel meeviel omdat het terrein zo groot was. Aan het eindpunt van de rit stapten we uit en zijn aan het wandelen gegaan.

Het park was in verscheidene gedeelten gesplitst. Van recreatie tot vervoer, milieu, consument en producent, groei en bloei, handel en produktie, toekomst en wetenschap, etc.

Er waren verscheidene gebouwen waarin men exposities kon bezichtigen. Wij hebben een expositie over gas, water en electriciteit bekeken, heel interessant.

Een ander gebouw heette "Aards paradijs" en bevatte een filmzaal en expositie. Na de film, die ging over producent en consument van alles wat eetbaar is, werden we via een reuze sprekende "worm" naar een andere zaal geleid.

Het leek net of je je onder de aarde waande en je keek zo tegen de wortels van penen en radijsjes aan.

Met veel spektakel en herrie werd er door de "worm" een milieu-show opgevoerd die precies 6 minuten duurde. Men kon alles volgen via filmdoek, televisies en de "worm" schakelde van tijd tot tijd over van "boven" naar "onder" aarde.

De show zat leuk in elkaar, met veel muziek en goede geluidseffekten.

We hebben ontzettend genoten van buitenlandse tuinen. Vooral die van Japan, Thailand en Indonesië vonden we ronduit schitterend.

In een oude, in jugendstil opgetrokken, feesttent hebben we nog staan praten met enkele dames van een zangkoor in klederdracht. Zij kwamen uit West-Kapelle, Zeeland en hadden die ochtend opgetreden. Elke vrouw had een andere gehaakte omslagdoen om en de bekende gouden corijzers met kapje.

Er reed ook een oude "Haagsche Tram" rond, daar zijn we niet ingestapt, maar wel in de trein die uit de dijk stak. Daarin werd een videofilm gedraaid over de spoorwegen.

Daarna hebben we uitgebreid alle Nederlandse volkstuinten en aangelegde bloemperken bekenen.

Ook de bloemenkassen gaven een gevarieerd beeld van allerlei bloemenrassen van nederlandse kwekers.

In een vochtig gehouden grote hal werden alle met prijzen bekroonde bloemstukken tentoongesteld. Eén en al kleur en bloemenpracht.

Daarnaast was het park ook erg leerzaam. Men kreeg veel infor-

matie over een goed milieubeheer.

Onderweg terug reden we langs het plaatsje Uddel op de Veluwe dat 1200 jaar bestond. Het hele dorp en erbuiten was versierd met oranje/groene vlaggetjes en guirlandes. Zelfs in de bossen hingen de slingers. In Elspeet kregen we in een veluws restaurant een prima verzorgd diner voorgeschoteld met een enorme ijs-toet met slagroom. Lekker moe kwamen we 's-avonds rond 22.00 uur aan.

Het was zeer de moeite waard en men kon er veel van opsteken. We hebben tot de laatste minuut genoten en wachten met smart op het volgende reisje.

Ineke v.d. Gaag

Bij het laatste regeltje, wat hierboven staat,

sluit ik mij graag aan.

Het is de bedoeling op 30 juli naar Tecklenburg

te gaan. Zorgt U wel voor een geldig paspoort.

Als er voldoende mensen zijn worden wij opgehaald

en gebracht. (\pm 10 personen)

Deze tocht wordt verzorgd door de Gado. De prijs

is f 68,- p.p. Hierbij inbegrepen is een lunch in

Tecklenburg en 's-avonds een heerlijk diner in

Drouwen.

Wilt u graag mee, geeft u zich dan op vóór 20 juli bij:

Maaike de Vries, tel.: 360.

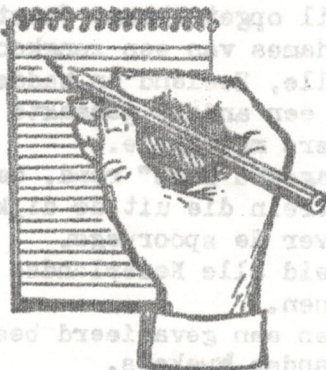

korps Rijkspolitie



Veranderingen bij de politie.

Misschien heeft U er zelf al iets van vernomen. Er zijn veranderingen gaande bij de politie. Wat is er gaande? En wat betekent dit voor U?

Ik wil proberen om dit in het kort weer te geven.

Aanvankelijk was het de bedoeling dat de Rijkspolitie in de provincie Groningen zou worden gereorganiseerd na de gemeentelijke herindeling. Er was toen sprake van dat de groep Slochteren zou worden samen gevoegd met de groep Appingedam. Daarom werd er reeds gezamenlijk dienst gedaan binnen de gemeente Appingedam en Slochteren.

Tot op heden werkt de Rijkspolitie op het platteland en in de grotere gemeenten met meer dan 25.000 inwoners werkt de Gemeentepolitie. De Rijkspolitie valt onder verantwoordelijkheid van het Ministerie van Justitie en de Gemeentepolitie onder het Ministerie van Binnenlandse Zaken.

Omdat de plannen om te komen tot 1 soort (Regiopolitie) steeds verdere vormen begonnen aan te nemen werd besloten om de reorganisatie van de Rijkspolitie in de provincie Groningen stop te zetten. De samenwerking tussen Slochteren en Appingedam ging eerst nog wel door. Na lange tijd van onzekerheid werd de indeling van de nieuwe districten bekend. Dit houdt in dat Slochteren met Hoogezand-Sappemeer en Muntendam met Veenendam samen in 1 district komen. Er zal vanuit 2 bureau's worden gewerkt worden. Hoogezand wordt de plaats waar het districts-bureau komt.

Vanaf 24 april 1992 is de samenwerking Appingedam - Slochteren stopgezet. Vanaf die datum werkt het personeel van Slochteren voor een groot gedeelte vanuit het bureau Hoogezand. Het politiepersoneel en de politieauto's worden in beide gemeenten ingezet.

U kunt nu dus 1 van de Rijkspolitie Slochteren samen met 1 van de Gemeentepolitie van Hoogezand op dienst zien. Ook is het mogelijk dat er 2 van Hoogezand bij U aan de deur komen voor politiezaken.

Daarnaast blijft het politiebureau in Slochteren van maandag t/m vrijdag geopend van 8.15 uur tot 11.45 uur en van 13.15 uur tot 16.45 uur voor het publiek. Ook hier kunt U zowel iemand van Slochteren als van Hoogezand aantreffen. De werkwijze blijft nagenoeg hetzelfde alleen het wordt nu door meerdere mensen gedaan. Ook voor telefonische meldingen is er niets veranderd. Voor zeer dringende zaken waarbij onmiddellijk optreden noodzakelijk is van politie, brandweer of ziekenauto kunt U bellen met 06-11 (als elke seconde telt). Voor de gewone politiezaken zoals een verkeersongeval zonder gewonden b.v. kunt U naar het bureau in Slochteren bellen, tel. 05982-1353. Wanneer het bureau niet bezet is wordt U automatisch doorgeschakeld naar de meldkamer van de Rijkspolitie te Groningen, die dan zonodig een politieauto ter plaatse stuurt. Van hieruit worden ook alle meldingen welke binnen komen op het politiebureau te Hoogezand gecoördineerd.

U kunt deze meldkamer ook rechtstreeks bellen onder nummer 050-131313.

Deze samenwerking blijft tot de samenvoeging. Dit zal waarschijnlijk een feit worden in 1993.

ARABAS

Caribbean
Surf Center

Daar moet je geweest zijn!

Damsterweg 28 9629 PD Sleendam Tel 05960-25223



Droom van een dinosaur

Dinosaurussen in de bibliobus.

Van 12 juni tot en met 26 juni heeft de bibliobus in het teken gestaan van dinosaurussen.

De rijdende bibliotheek was beladen met verschillende soorten dinosaurussen; zo was er een allosaurus, stegosaurus, ankylosaurus, triceratops, tyrannosaurus en een brontosaurus in de bibliobus te bewonderen.

De dino's waren welliswaar wel iets kleiner dan ze in werkelijkheid geweest waren; toch straalden de indrukwekkende beesten een levensechte sfeer uit. Vooral ook door de posters die voor de dinosaurussen-tentoonstelling in de bibliobus waren opgehangen.

Natuurlijk waren er ook boeken over de dino's te bekijken; prentenboeken, verhalenboeken en informatieboeken stonden uitgesteld in de bibliobus.

Deze boeken kunnen na de schoolvakantie geleend worden.

Wil je meer lezen over deze indrukwekkende reuzen van de aarde; kom dan eens langs in de bibliobus, want lezen over dinosaurussen is leuk!

De bibliobus is van 20 juli tot en met 15 augustus gesloten.

De bemanning van de bibliobus wenst iedereen een prettige vakantie!!

Mignon Noordegraaf-Wams (bibliothecaresse)

Gerrit de Vries (chauffeur/administratief medewerker)

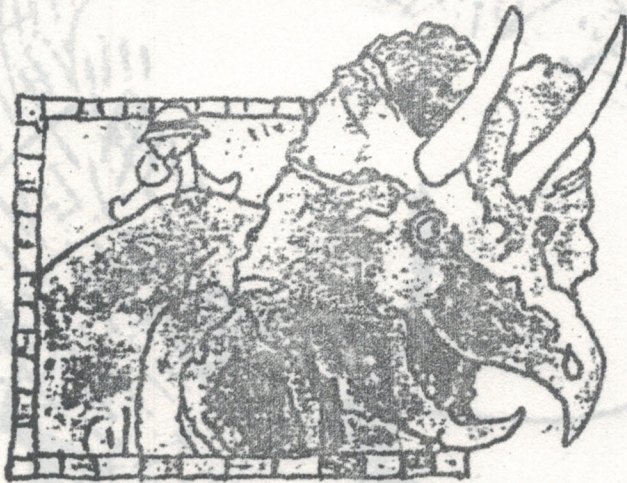

Droom van een dinosaurus

Ik droomde van een dinosaurus,
Hij had me haast gegrepen;
Hij had vier rode gypsen aan
Met pimpelpaarse strepen.

Hij walste hele bomen om;
Ik ontsnapte nog maar net.
Nog even en hij had me toch...
Toen viel ik uit m'n bed!

Juliet Snape

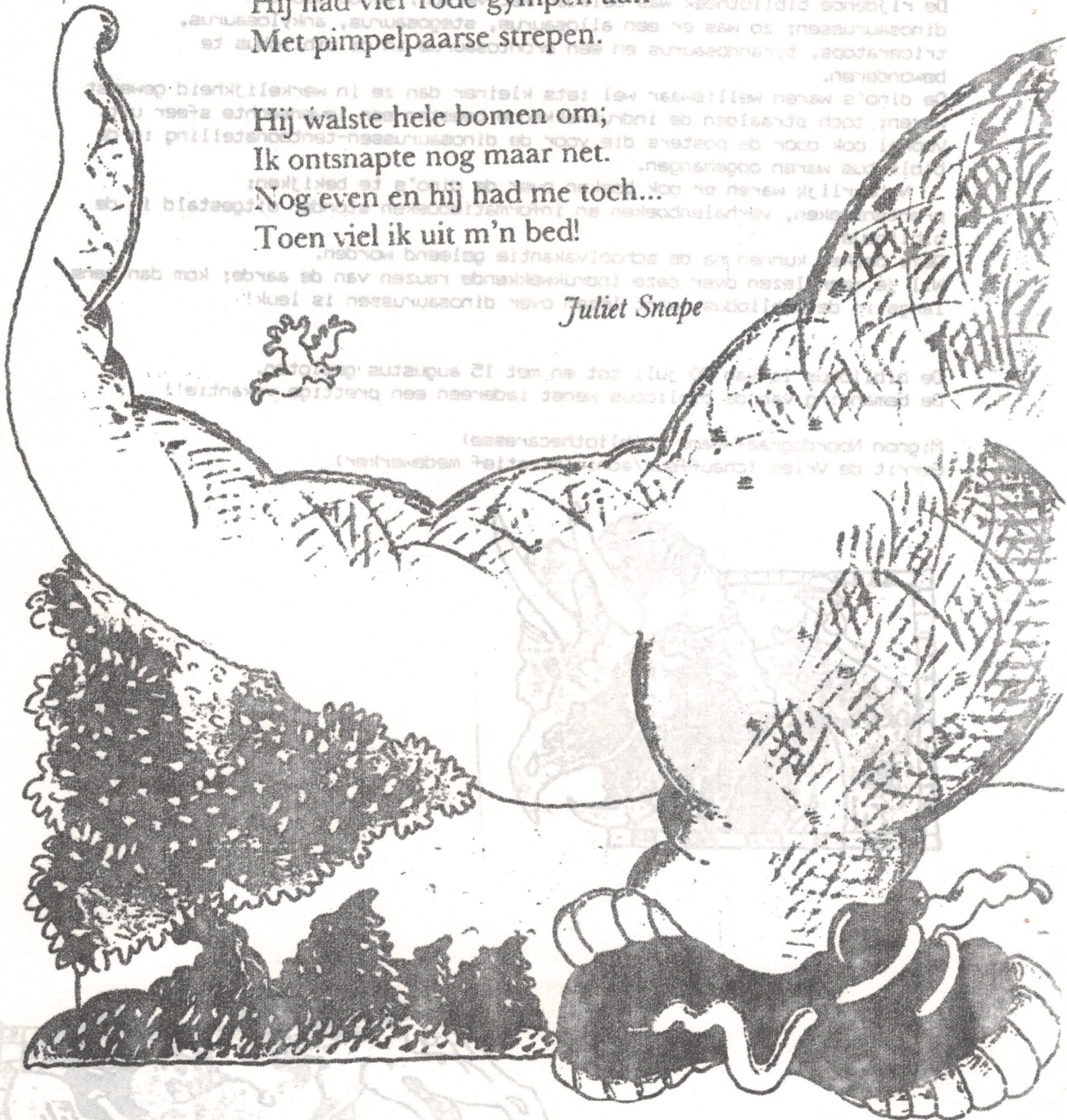

Autobedrijf

Dirk Mos

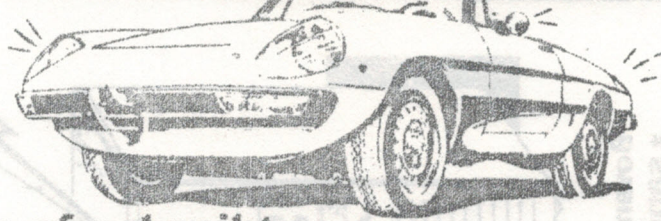

Specialist in:

**Alle plaatwerk, nieuw of gebruikt
Laswerk voor APK, bodem, enz. Bodemcontrole gratis!
Tectyl + ML behandeling vanaf F 250,-
Roestplekken bijwerken, cleanen en in de was zetten
Bekleding chemisch reinigen
Gebruikte onderdelen voor bijna alle FIAT modellen
Gereedmaken voor verkoop of inruil van uw auto
(U krijgt zeker een betere prijs)**

Ons bedrijf is gevestigd te Overschild

Graauwedijk 60

Tel. : 05966 - 311

Bel voor een afspraak of kom langs. De koffie is klaar!

L

BEROEPS RIJSCHOOL



Bert Veentjer

geeft een verkeersveilige rijopleiding.

theorieles op dinsdagavond 1x per 14 dagen

in Slochteren in cafe de Driesprong.

bij voldoende deelname ook in Overschild.

Voor informatie kunt u altijd bellen:

05980 - 91669

'n Waakvlam brandt niet voor niets!

ER NIEUW van Radson!
ELECTRONIC
...Zonder waakvlam.

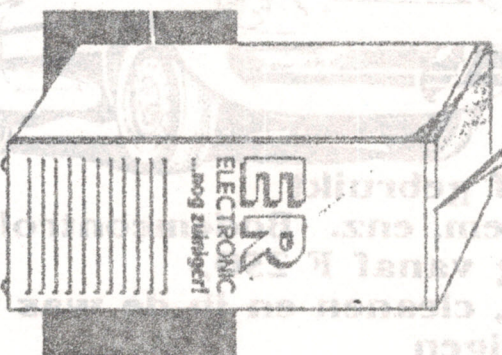

Radson vervangt de gasretende waakvlam voor 'n elektronische ontsteking. 'n Urvinding die de ER CV-ketel nóg zuiniger maakt.

DE ZUINIGSTE KONVENTIONELE CV-KETEL NU NOG ZUINIGERI

Want 'n waakvlam brandt niet voor niets! Opbrengst voor U: 1126.-. Dit met de ER-Electronic, door zijn elektronische ontsteking. En ... een blijvend hoog gebruikts-rendement van 92.7% (a.w.) Bij vervanging van uw oude ketel bespaart u honderden guldens per jaar... Verlaag zelf uw gasprijs en vraag de folder van de Radson ER-Electronic **ZONDER WAAKVLAM!**

Zuiniger stoken? Nefit-Turbo bespaart meer

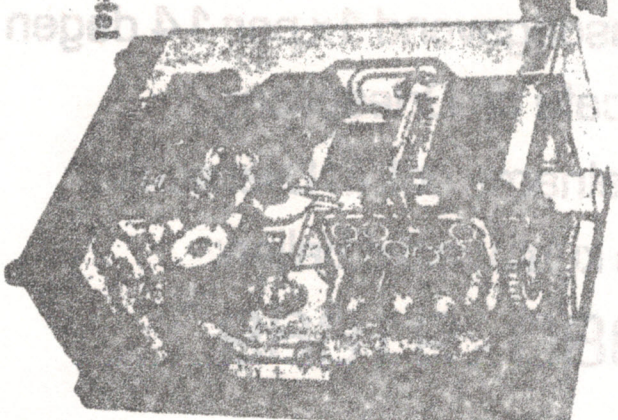

nefit turbo
hoogrendementketel

Bovendien voor al uw vakkundig:
* sanitair * centrale verwarming * lood- en zinkwerk * dakbedekking



WESTERDIJK | INSTALLATEURBEDRIJF

RONDEBOSLAN 22 - DELFZIJL - TEL. 05960-12093 - SINDS 1910

Landselijk
erkend
gas- en
waterfitter

SCHOOLKRANT

Aan alle dorpsbewoners

Het is al volop zomer en de laatste week voor de grote vakantie is aangebroken. Een week met een afwijkend lesprogramma dat in het teken staat van sport, spel en afscheid. Gezellige activiteiten dus. Het hoogtepunt van deze week zal de musical zijn die door alle kinderen zal worden opgevoerd op woensdag 8 juli om 20.00 uur in De Pompel.

Iedereen die betrokken is of zich verbonden voelt met de school is van harte welkom!

Een tijdje geleden hebben de leerlingen gewerkt aan het project "Anders". Alma den Hertog heeft hierop de tekst en de liedjes voor de musical geschreven, geïnspireerd door de muziek van Benny Vreedem. Er is flink geoefend en tijdens de handvaardigheidslessen gewerkt aan het decor.

De muziek ligt prettig in het gehoor en de tekst is doeltreffend. Kortom het wordt fantastisch!!

De schoolreizen zijn voorspoedig verlopen. De hoogste groepen gingen vroeg in het seizoen naar Roden en hadden goed weer. De middenbouw trof het minder met het weer, maar dit drukte de pret zeker niet in Ext. De kleuters hebben een prachtige dag in "Borgerawold" in Veenendam gehad.

Op de sportdag in Tjuchem bleek weer dat de O.B.S. Schaldmeda ook sportief gezien niet onder doet voor de andere scholen in de gemeente Slochteren. Uitstekende prestaties zijn geleverd.

De leerlingen van groep 8 gaan als afsluiting van hun Overschildse schoolperiode met de leerkrachten een broodmaaltijd nuttigen op school. Men wensen we veel succes op het Ommelander College in Appingedam.

Verder rest mij de leerkrachten Otto, Anneke, Gea, Sieneke en Ineke te bedanken voor hun inzet en enthousiasme.

De ouders die bijdragen aan ouderhulp, hetzij lezen, handvaardigheid of andere vrijwillig bewezen diensten komt ook een woord van dank toe.

Namens de basisraad iedereen een prettige vakantie toegewenst en gezond weer starten op 24 augustus!!

M. Ritsema.



WAKANTIE

Martijn

Laura

Johan

Rein Piet

Kevin

Berdien

Sjouke

Remco

William

Karen

Wynand

Danny

Stéfanie

Mariska

Bianca

Bart

Prettige

Jessica

vakantie

Viees Jan

Marriëtta

Bonnie

Jessica



Schoolreis met de kleuters .

Vrijdag 26 juni was het voor de kleuters de beurt om op schoolreis te gaan. Juf Sineke wist een heel mooi plekje, vlakbij Borgerwold in Veendam. Een prachtig natuurgebied met recreatiemogelijkheden en een ruim aangelegde kinderboerderij.

Voordat de kleuters op stap gingen werd er nog gezongen voor Bianca, hiep hiep hoera! Ze had die dag wel een hele bijzondere verjaardag. Na het zingen werden de tassen met reservekleding in de kofferbakken gelegd, samen met de mondvoorraad voor die dag. De kinderen op de achterbank en karren maar.

In Veendam werd de kinderboerderij eerst een bezoekje gebracht. We waren zeer welkom, want de kudde geiten stond ons bij de ingang al op te wachten. De kinderen, allemaal met een zakje met een paar plakjes brood in de hand, werden totaal overdonderd door de vrolijkste beesten. Griezellig hoor, zo'n groot beest met van die lange horens. Pas toen het brood opgevoerd was bliezen de geiten weer de aftocht.

De kinderen, opgroeiend op het platteland, riepen ineens: "kijk eens, koeien!" en aanschouwden dit wereldwonder, toen de verzorger de staldeuren opende en de koeien de ruimte gaf.

Op de hoek van de stal zat een eend te broeden, volgens Kees-Jan "om de eitjes te stomen, want dan worden ze lekker warm en dan kunnen de kuikentjes groeien en dan komen ze uit het ei als ze groot genoeg zijn." Zo is het precies.

Karen zou, heel goedbedoeld, wat korreltjes haver aan de, zo op het oog zo onschuldige, konijntjes voeren. Ze stak haar hand uit en . . . hap . . . "lekker worteltje", dacht het konijn maar dat viel tegen. Karen had een flinke snee in haar vinger en het bloedde echt! Gelukkig had Mariska ook pleisters meegenomen, zodat het leed gauw geleden was. De dierenverzorger keek hier niet zo vreemd van op. "Vorige week," zo vertelde hij, "hebben we van één kind alleen het rugzakje teruggevonden . . ." Konijnen onschuldig? Vergeet het dus maar.

De kinderboerderij, prachtig ruim opgezet en keurig onderhouden, wordt nog uitgebreid met een volière waarmee ze aan 't bouwen waren en herbergt verder nog varkens, verschillende soorten eenden en pauwen, schapen en hamsters. Zeker een bezoekje waard.

Na drinken en fruit eten gingen we richting de waterplas, waar een klein speeltuintje, een brede strook zand, een ruim grasveld en goed gevulde tassen de garantie gaven voor een paar heerlijke uren. Alie, Alma en de juffen gingen al gauw met de kinderen een mooi kasteel bouwen met allemaal slootjes vanaf de kasteelgracht richting waterplas. Er mochten emmertjes water worden gehaald om de sloten te vullen en al snel moesten de korte broekjes uit omdat de pijpen nat werden. Tja, en 't was zo warm, dus, vooruit dan maar, ook de t-shirts uit. Nou, u raadt het al, wat begon als pootje baden eindigde met een kleuterklas in onderbroeken languit in de plas, grote pret dus.

Ongeveer rond 2 uur 's-middags werden er weer aanstalten gemaakt de kleuters droog en redelijk fatsoenlijk in de eigen kleding te krijgen. Dat was dus een hele klus, want welke broek of t-shirt was nou van wie? Uiteindelijk had iedere kleuter weer kleren aan en hadden ze de eigen natte spullen weer in hun tassen, maar juf Sineke heeft het weekend nog een wasmachine vol overgebleven kleding gewassen en weer mee naar school genomen, dus als de ouders nog iets in die richting missen . . .

Na een altijd welkom ijsje en een kwartiertje speeltuin werd de hele club weer richting school gereden waar we moe maar voldaan aankwamen na een zeer geslaagde dag.

Gelukkig had Stephanie de zon in haar koffertje meegenomen. Dat verklaart het mooie weer en de zonnige humeuren die dag!

Sjouke

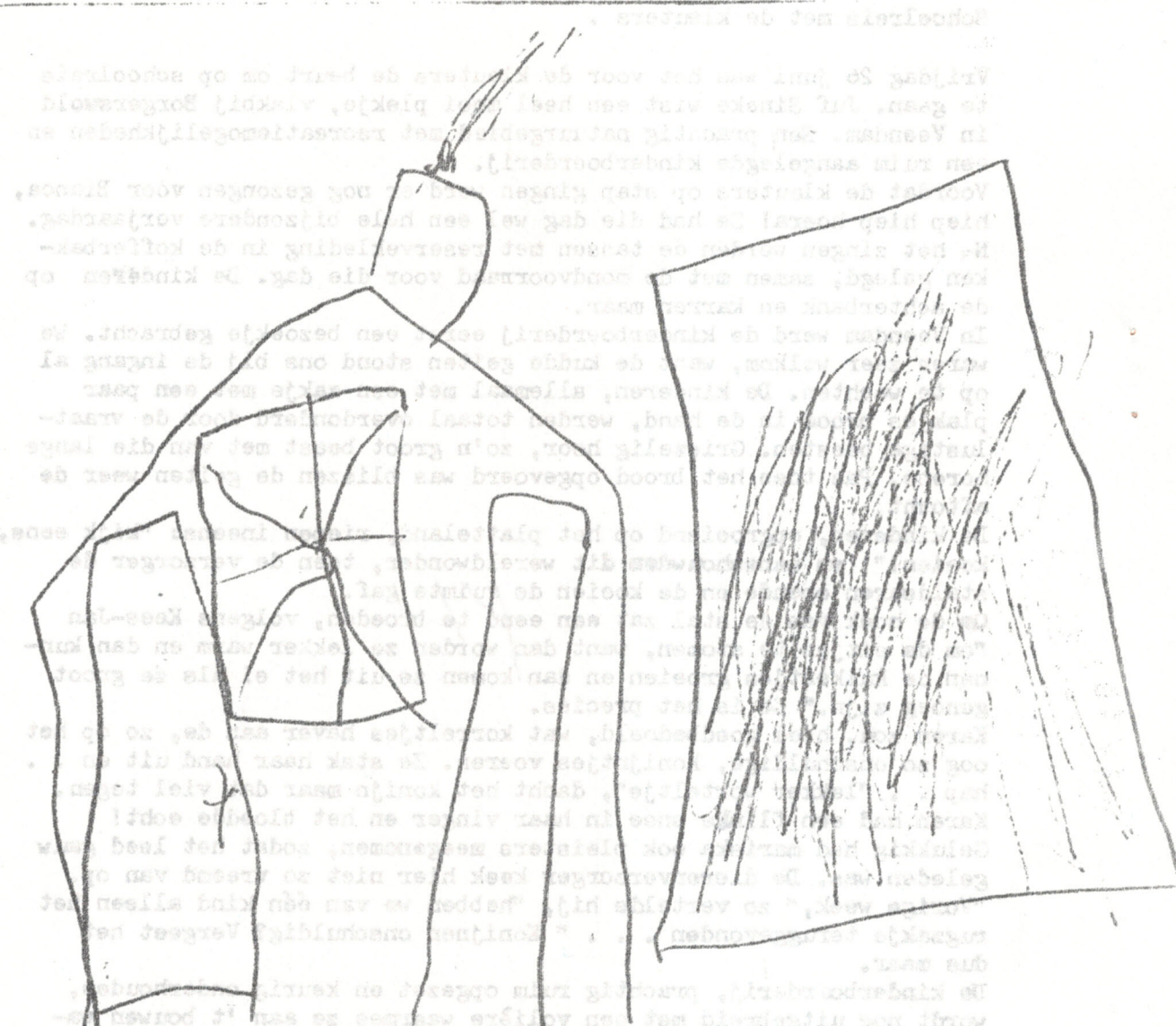

remco

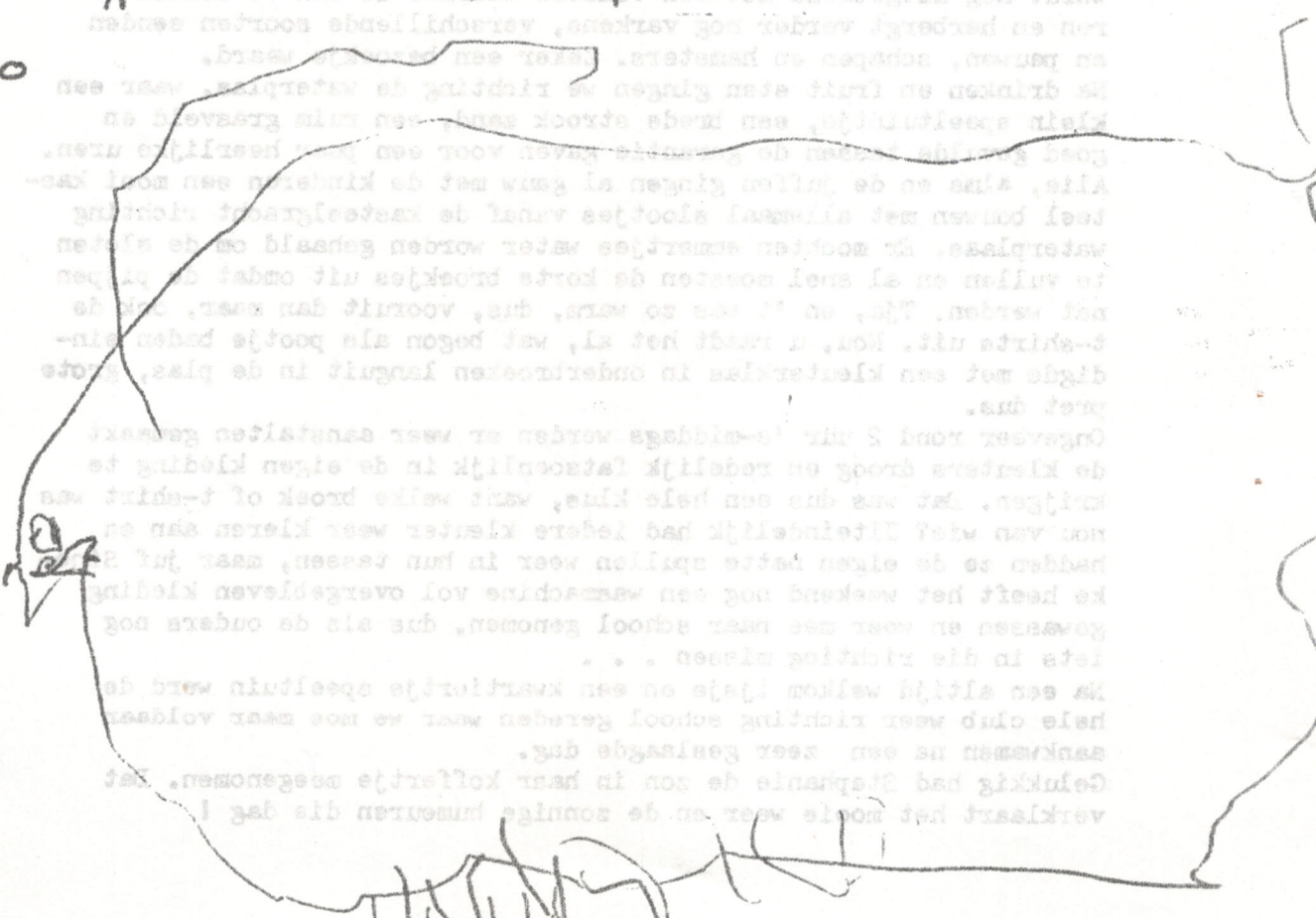

peribrod

kevin



bonnie

marfy



1199

berdien

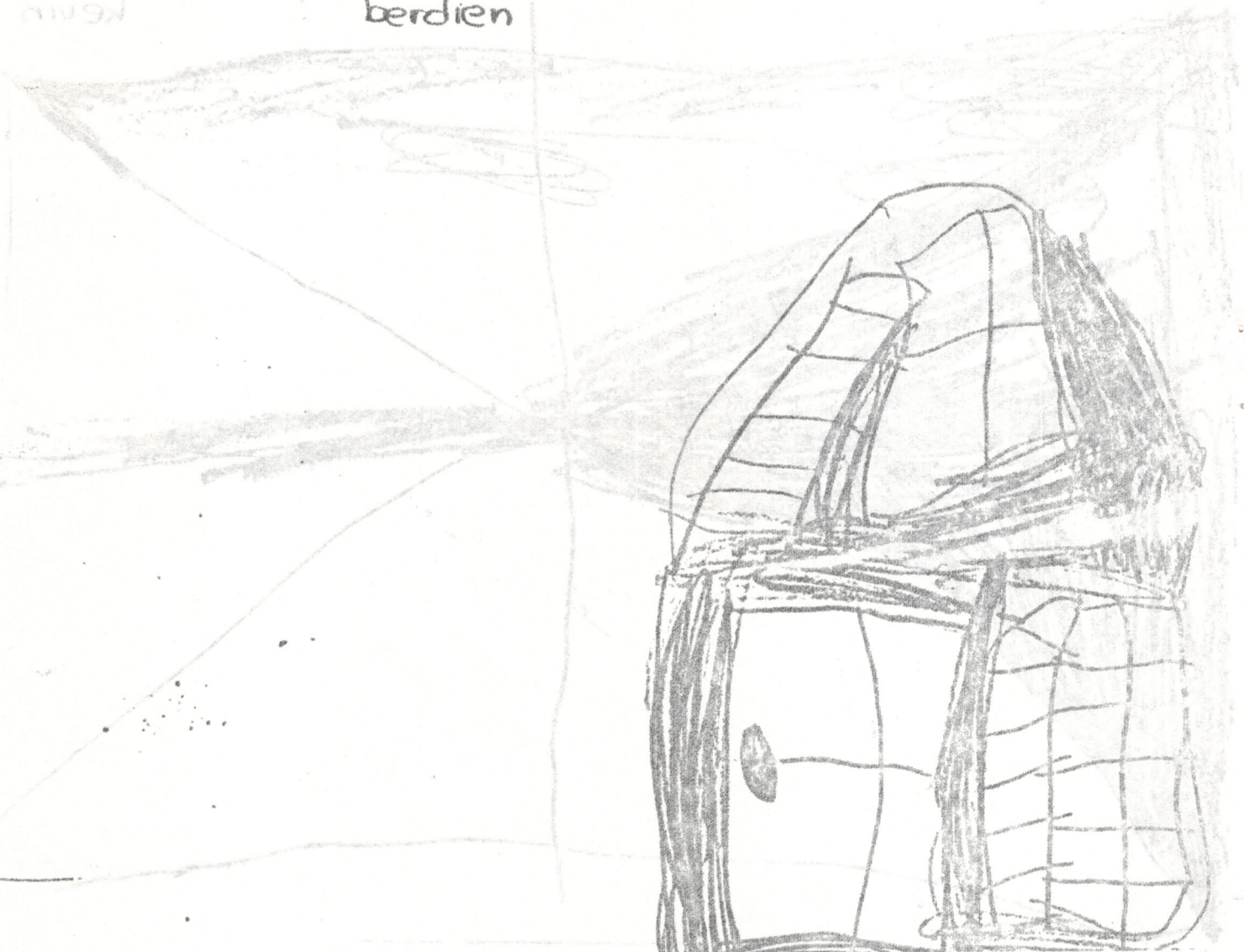

marty'n

stines



Op Meerweg 16 staat een school in de klas van de middenbouw daar zit ergens een gaatje in de plint. Je kan hem niet zien want hij zit goed verstopt. Elke avond gaat hij op jufs tafel zitten. Dan kijkt zij uren lang naar het bord want daar hangt Philip de muis. Het andere muisje is verliefd op Philip. De volgende avond kwam het muisje weer en keek naar het bord. Maar wat is dat waar is Philip? Ze kijkt op de kast die voor jufs tafel staat. Daar ligt hij op de kast. Het muisje klimt op de kast en gaat naar Philip en geeft Philip een kus. Daarna nam ze Philip mee. Naar haar holletje en ze kwamen nooit meer terug.

Wouter Groep 5



jessica



zondag hadden we gebarbecued en ik heb twee worstjes gegeten en 1 hamburger gegeten en nog een karbonade en toen kregen we ook nog een ijsje van mama en ik heb een waterijsje gekregen en mariska had een chocoladeijsje en jack en dina waren er ook toen kwam cris er nog aan die kwam van schiermonnikoog en toen gingen we schommel en boy had drie broodjes gekregen

Jessica, groep 3

mijn vader is naar zweden met adri. hij wou voetbal zien en adri ook en ze komen zaterdag terug.

papa en adri zijn weer terug uit zweden. papa heeft een mooie vlag mee genomen en ook een mooie pet en ook nog een sjaal er staat scotland op.

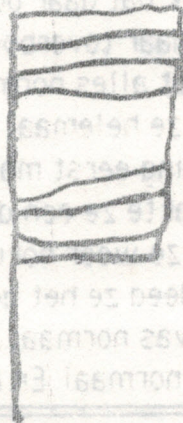

erwin, groep 3

dorien



mijn papa is een soldaat
 hij gaat naar duitsland
 en als hij zijn best doet, dan krijgt hij een speld
 die speld is van goud
 de pet is groen en de schoenen zijn bruin
 en zijn jas is ook groen en de broek is ook groen
 en ook oranje
 en in duitsland schijnt de zori en papa heeft ook
 een bruine riem
 hij heeft ook nog een pak ekstra mee

dorien
 groep 3

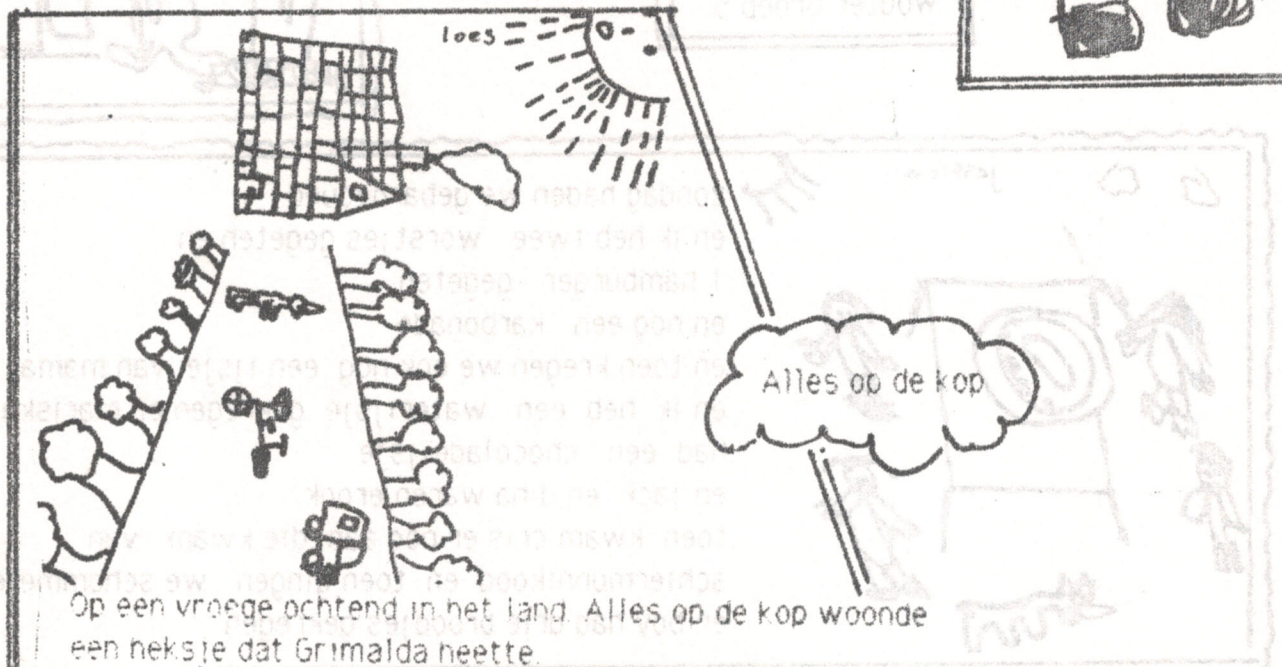

Op een vroege ochtend in het land. Alles op de kop woonde
 een neksje dat Grimalda heette.

Op een dag toverde ze een kat maar dat mislukte

En ineens stond ze op de kop en haar huisje ook.

Ze ging het bos in en alle bomen stonden op de kop.

Ze probeerde het nog goed te toveren maar dat lukte
 niet meer

De volgende dag ging Grimalda naar het politiebureau.

Toen bleek dat daar ook alles op de kop stond.

Ze pakte haar toverboek er bij en ze zei hokus pokus pas,

ik wou dat alles normaal was en ineens lag ze op haar zij.

Nou wist ze helemaal niet meer wat ze moest doen

Maar ze ging eerst maar eens naar haar huis terug.

Thuis maakte ze een drankje en dronk het op

Toen zei ze weer hokus pokus pas ik wou dat alles goed was.

Dit keer deed ze het goed.

En alles was normaal. Ze ging weer het bos in en alles was daar

ook weer normaal. En bij het politiebureau was ook weer alles normaal.

Loes
 Groep 5

ik sliep met schoolreis onder
 en ik vond het heel leuk.
 en ik had een stokje gehad .alleen de balletjes
 en ik ben op het hunebed gaan staan
 en we hebben een speurtocht gedaan
 en het was heel leuk!!!!
 en leuke leks en juffen.

Niels, groep 4



Coen gr.5

speurtocht

Schoolreis naar middenbouw
 Eext

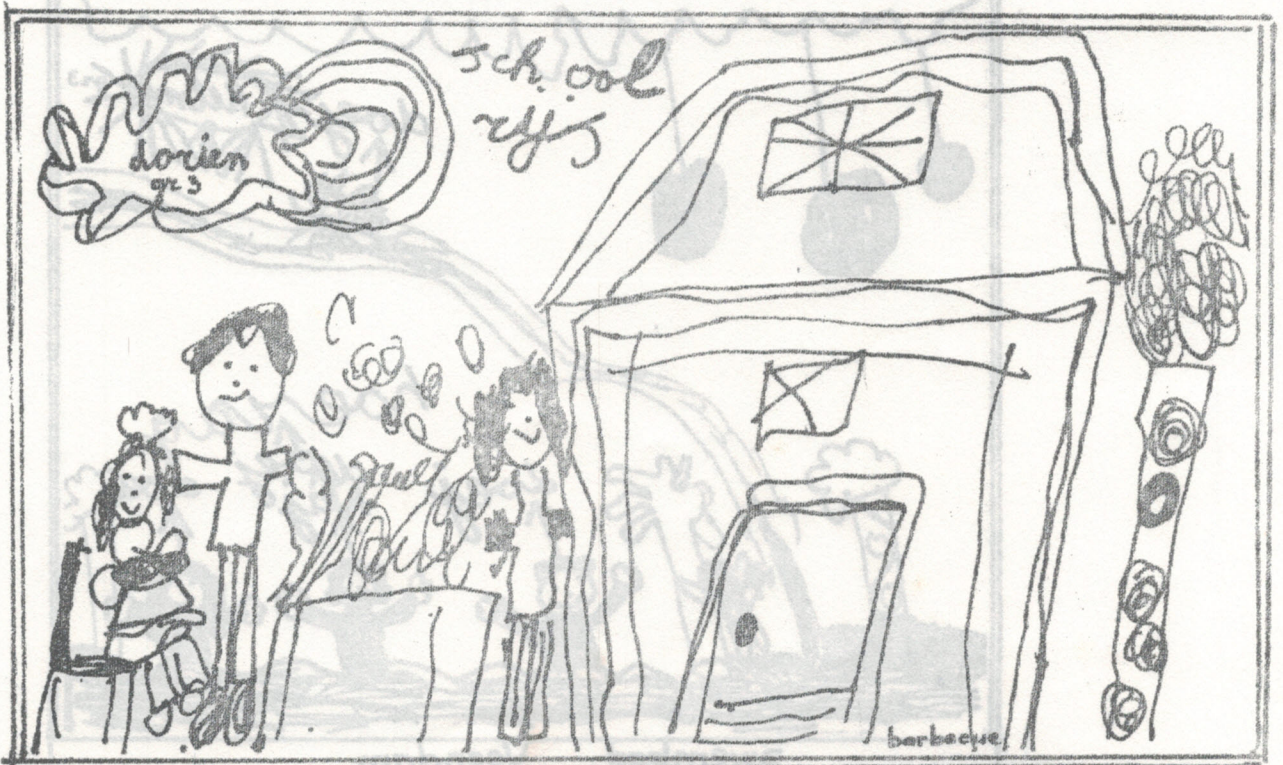

dorien gr.5

schoolreis

barbecue

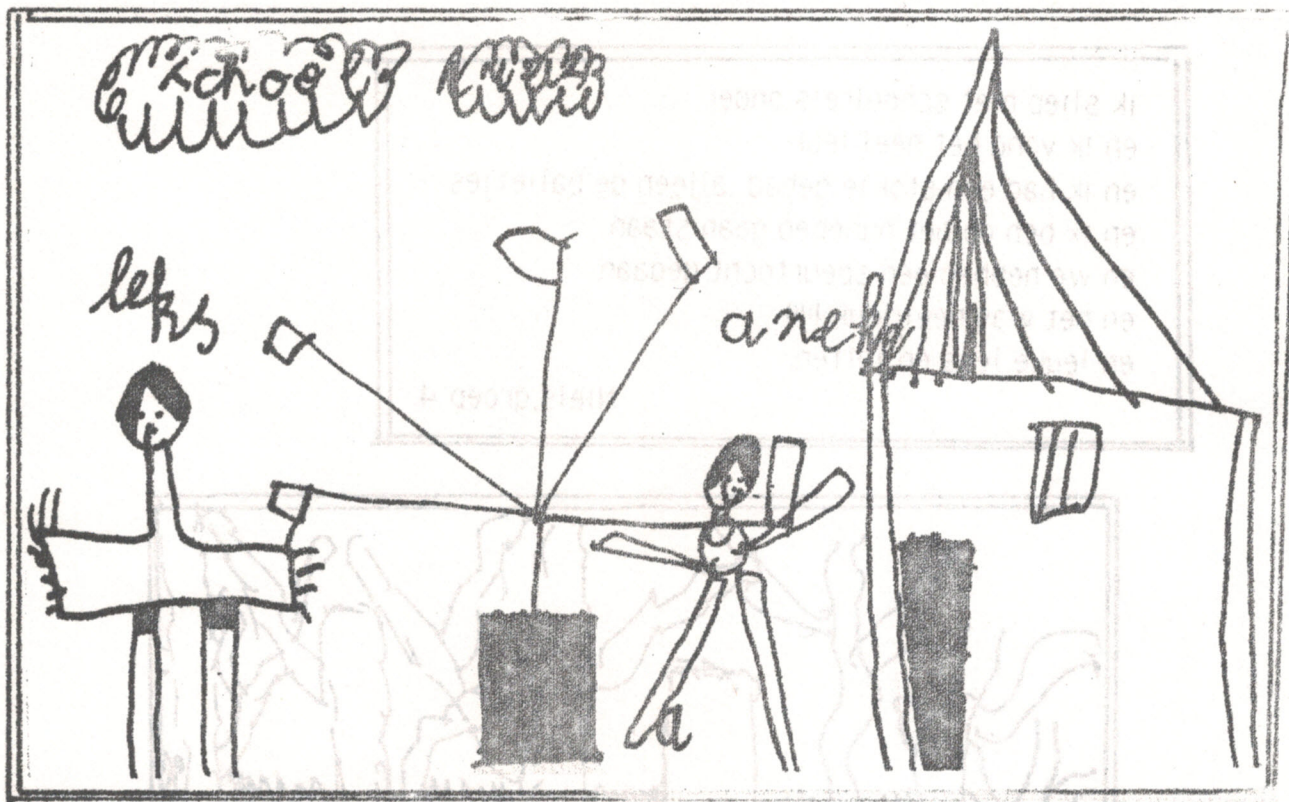

Schoolreis
middenbouw
3 en 4 juni

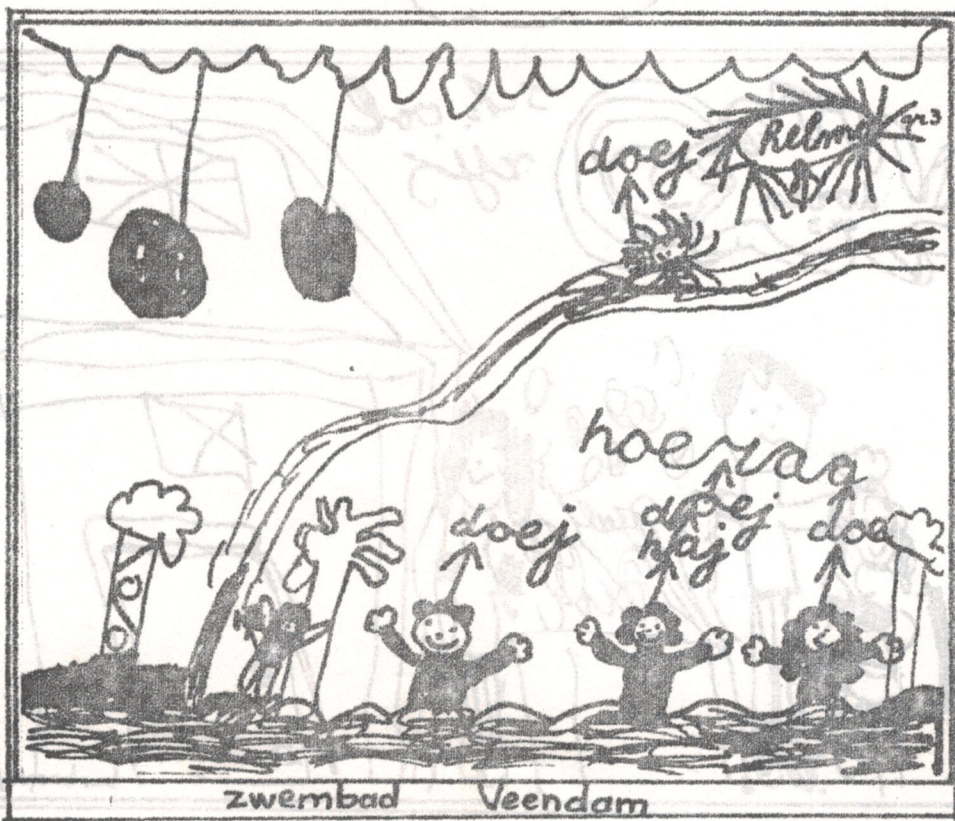
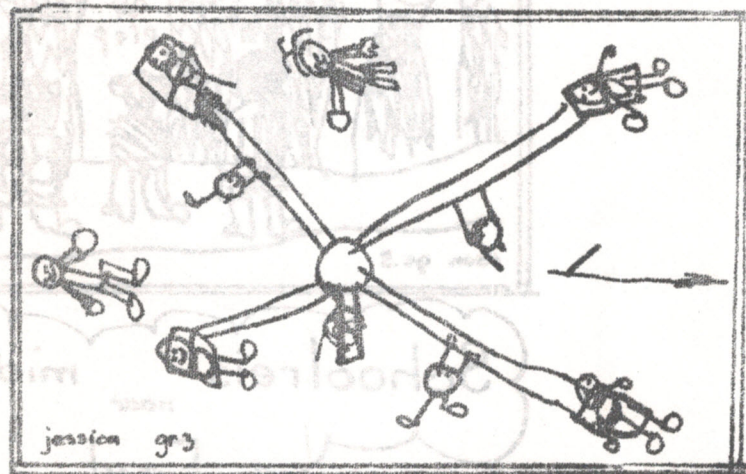

Vrijdag 12 Juni moest Nederland in Gothenburg [Zweden]
tegen Schotland. Het was een spannende wedstrijd en
Nederland won met 1-0 ; doelpuntmaker: Dennis Bergkamp!!!

Maandag 15 Juni moest Nederland tegen GOS.
Het werd geen spannende wedstrijd en de stand werd 0-0.

Donderdag 18 Juni moest Nederland tegen Duitsland.
Het was een hele leuke wedstrijd om naar te kijken.
Nederland won met 3-1 ; doelpuntenmakers: Rijkaart,
Witsche en Bergkamp!!

Maandag 22 Juni was de halve finale.
Toen moest Nederland tegen Denemarken.
Het werd 2-2 en in de verlenging bleef het ook 2-2.
Na strafschoppen werd het 6-7 voor Denemarken .
Dus Denemarken ging door naar de finale .
Pech voor Nederland !

Jorin
Chris

groep 7

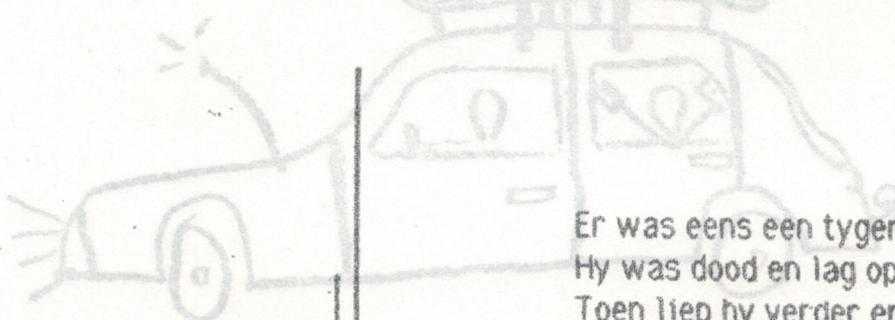

Tyger

Er was eens een tyger die ving een relger.
Hy was dood en lag op zyn poot.
Toen liep hy verder en zag in de boom een sperwer.
De tyger wou de sperwer pakken.
Maar toen moest hy kakken.
Toen hy klaar was.
Zag hy een das.
Hy rende er achter aan.
En ging op zyn hol staan.
De das was in zyn hol gekropen.
En de tyger ging weer verder lopen.
Toen het avond werd moest hy gapen.
En toen ging hy slapen.

versje: Jetze Ritsema
tekening: Paul Schriever
gr.6

zie andere bladzijde

Nog 16 dagen naar school toe . Als die dagen voorby zyn
 is het zomervakantie . Dan gaat groep acht naar de hogere school.
 En dan ga ik naar groep acht (hoop ik) . De kinderen van groep acht
 gaan allemaal naar de Ommelander Colege. Ik zelf moet dan nog een
 jaartje op deze school zitten. En dan ga zelf (hoop ik) ook naar de
 Ommelander Colege. Maar dat duurt nog wel even . Het is wel een eind
 fietsen, maar daar wen je (hoop ik) snel aan . maar gelukkig is de belbus
 er . Afyn we dwalen een beetje af. Ik ga in de grote vakantie op zomerkamp
 Dat is van de scouting (padvindery) . Dan gaan we naar Haselunne.
 Dat is een hele week lang he !!!!!!!!! (ahum ahum) En ik ga dit jaar naar de
 verkenners. Nou weet ik niks meer te schryven (tikken) .

groetjes George Post



De aankomende Brugsmurf jes.....

Dit jaar zijn : Linda, Marjon, Paulien, Abe, Thomas
 en Hindrik van de O.B.S. Schalmeda de klos !!!!!!!!!!!!!!!!!!!!!!!!!!!!!

Zij zijn dit jaar aan de beurt om de basisschool
 te verlaten. Ze gaan allen naar het Ommelander College in
 Appingedam. Dat wordt elke dag negen kilometer fietsen !!!!!!!!!!!!!

We zullen de basisschool erg missen !! (ahum, ahum)

Na een paar weekjes zullen we omkomen in het huiswerk,
 maar ja.....

WE ZULLEN ONS BEST DOEN !!!

op het Ommelander College.

Groetjes van groep 8

=====

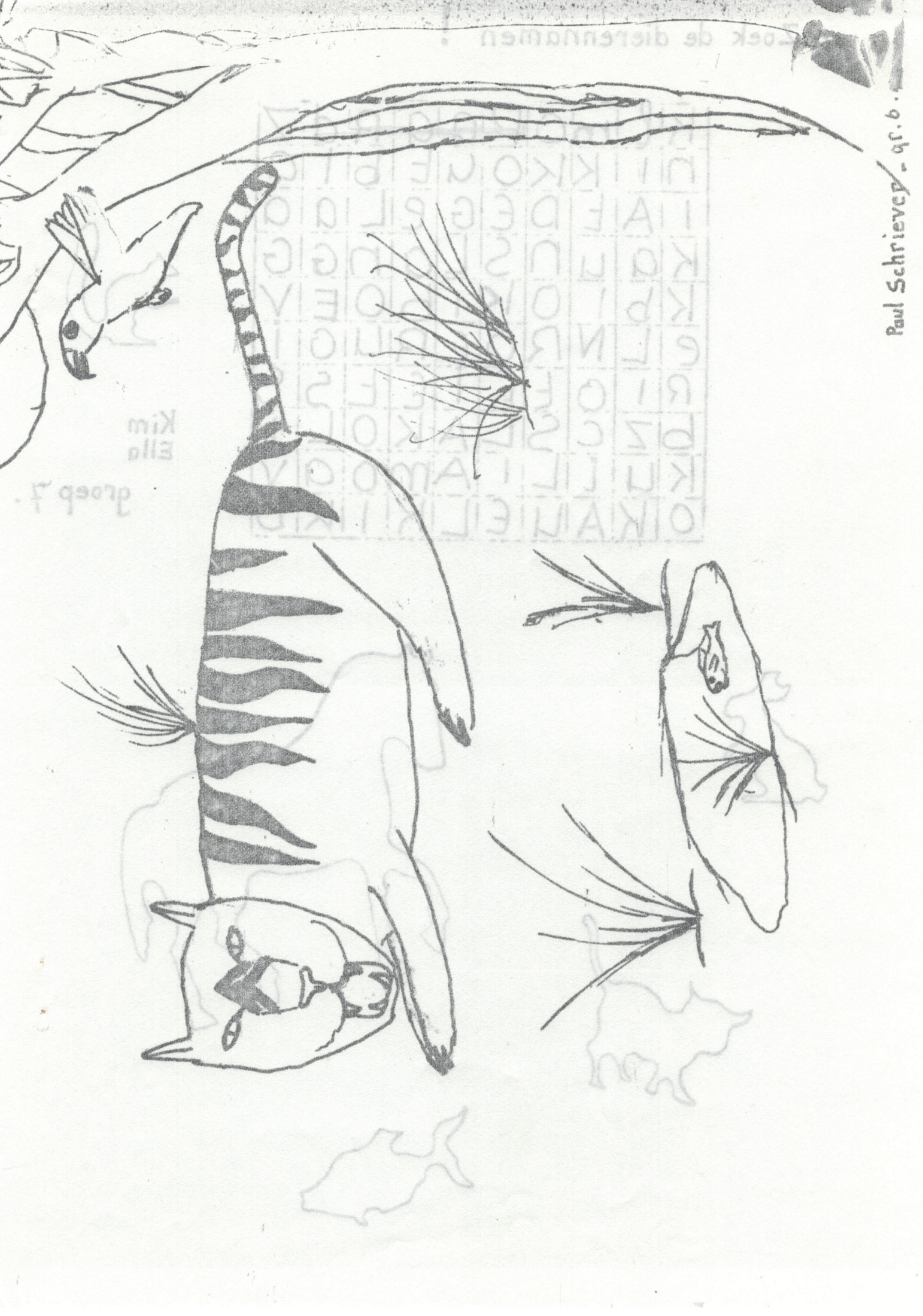

Kim
Ella

groep 5

boek de diernamen

Paul Schriever - gr. b.

Zoek de dierennamen!

K	L	M	O	P	A	A	R	D	Z
N	I	K	K	O	U	E	B	I	A
I	A	E	D	E	G	E	L	A	A
K	A	U	N	S	L	A	N	G	G
K	B	I	O	K	I	B	O	E	V
E	L	N	R	O	E	R	U	G	I
R	I	O	E	F	I	E	E	S	S
B	Z	C	S	L	A	K	O	L	I
K	U	I	L	I	A	M	O	A	V
O	K	A	U	E	L	K	I	K	B



Kim
Ella

groep 7.

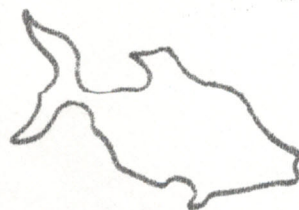

Schoonreis.

De groepen 6, 4, en 8 gingen dinsdag 12 mei t.e.m. 15 mei op schoonreis naar Roderesch. We vertrokken 's morgens om 9 uur op de fiets. Toen we bij de jeugdenberg aankwamen gingen we direct de kassen uitklakken. Daarna gingen we thee drinken, want we waren allemaal klemsak van het vrese weer. Toen het weer een beetje beter werd gingen we de buurt (een) even verkennen. Er was ook een klein meentje bij de jeugdenbergen en er was een voetbalveld, schommels en een volleybalnet. Donderdag gingen we naar de Vluchkhuwel in Morg. Bij de ingang stond een meneer en die zette ons op de fiets. Als eerste gingen we in de botsauto's dat was heel leuk! Daarna gingen we in een soort wagentjes die heel snel rondreden en we gingen nog in de luchtkussen. Het was heel warm die dag dus we hadden geluk dat er drie waterglijbanen waren en daar gingen we dus snel naartoe! Er was een hele brede glijbaan en die was heel leuk!! We bleven verder de hele tijd bij de glijbanen. Toen we weer terug gingen, gingen we nog even inkopen doen bij de Supermarkt. Later om 6 uur gingen we efen en gelijk daarna moesten Abe, Paulien, Hindrik en ik naar het Omelander College voor een kennismakingsavond met je toekomstige klasgenoten dat was heel leuk. Toen we weer bij de jeugdenberg aankwamen gingen we brood bakken in het bos. De volgende ochtend moesten we onze koffers weer inpakken en gingen we op weg naar huis. Onderweg gingen we nog even winkelen en om vier uur waren we weer terug in Overschild. Het was heel erg leuk!!!!!!

Groetjes van

Marjoliv.

gr. 8!

Blindrik
groep 8.

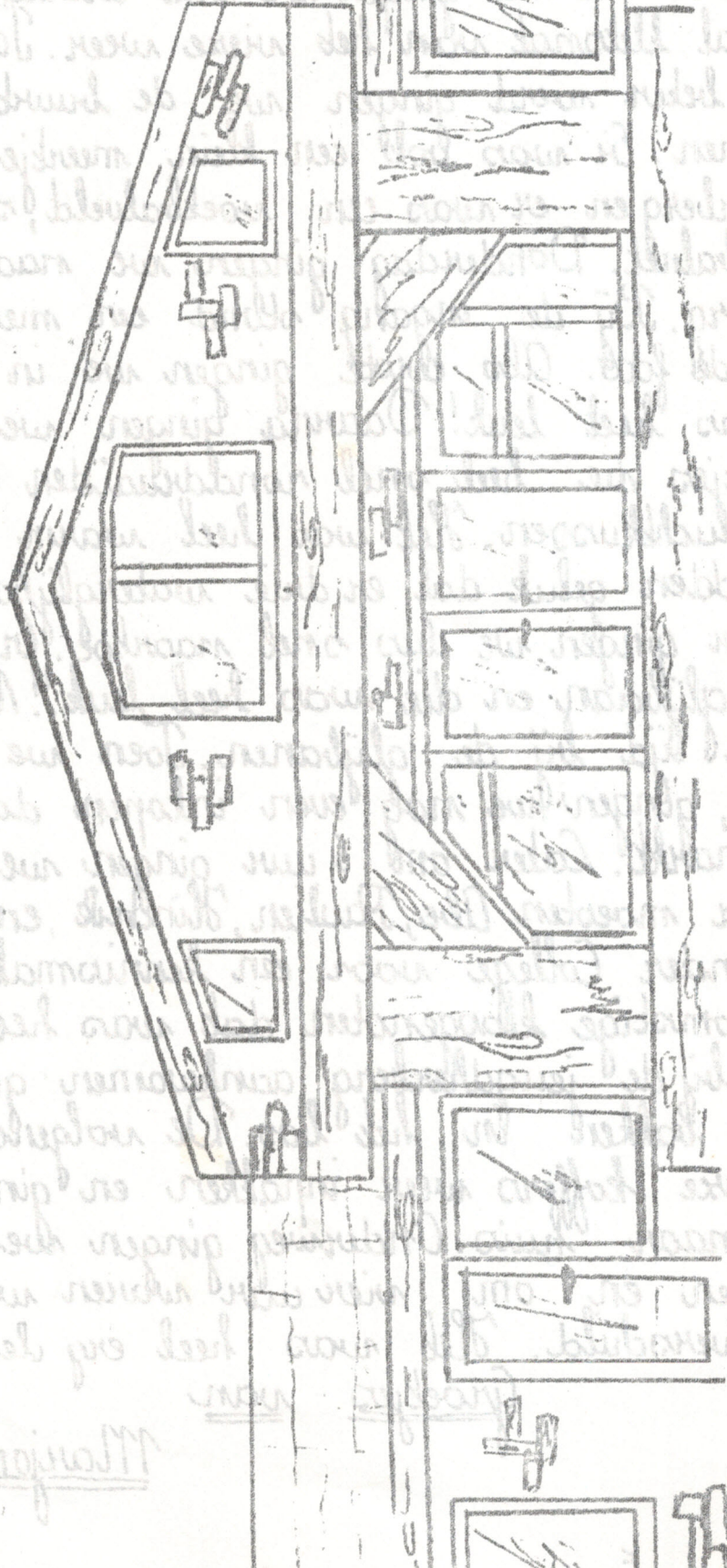

voorzijde jeugdherberg "De Zwerfsteen" - Roderesch.

gr. 8.

Mansjov