

# schilder proat

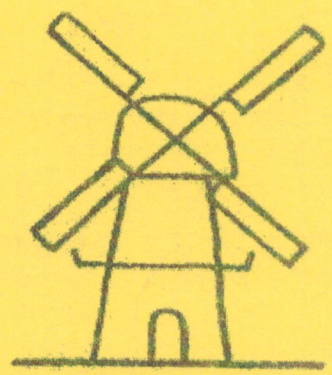

UITGEGEVEN DOOR DE  
VER. DORPSBELANGEN  
OVERSCHILD E. O.

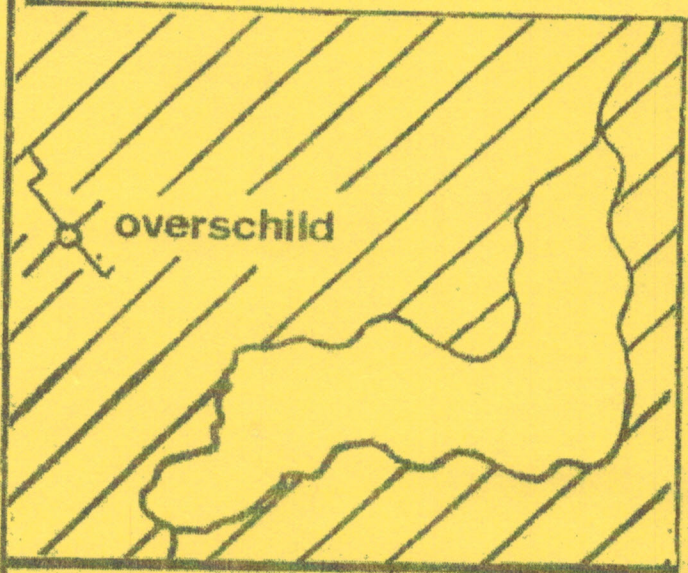
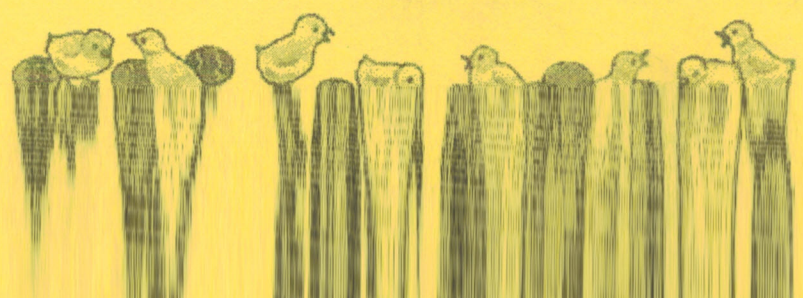
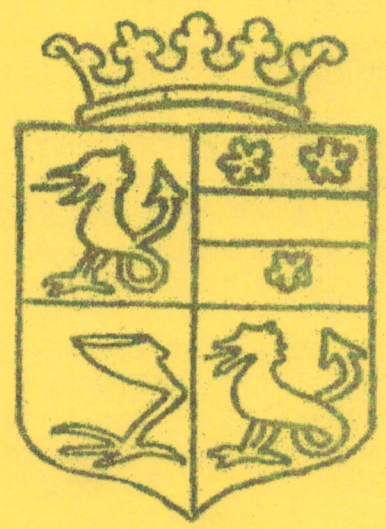

## SCHILDJER PROAT

De dorpskrant van Overschild en omstreken verschijnt 4 keer per jaar: in maart, juni, september en december.

**REDACTIE:** Nicole Bijen Meerweg 32 9625 PJ Overschild tel. 566520  
Corrie Brakema Meerweg 45 9625 PH Overschild tel. 566447  
Ellie Noordenbos tel. 850124  
Rian Vergeer Graauwedijk 74 9625 PD Overschild tel. 566375  
Ellen de Vries Meerweg 6 9625 PJ Overschild tel. 566491  
Penningm. Corrie van der Laan Graauwedijk 49 9625 PA Overschild tel. 566246

E-mail adres: [schildjerproat@zonnet.nl](mailto:schildjerproat@zonnet.nl)

REKENINGNUMMER SCHILDJER PROAT:

RABOBANK "MIDDEN NEDERLAND" NR. 35 27 53 269

### ABONNEMENTEN

Niet-inwoners van Overschild kunnen zich voor € 9,25 abonneren op Schildjer Proat.  
Losse nummers zijn voor € 2,50 verkrijgbaar op Meerweg 6.

### ADVERTENTIE-TARIEVEN

|              |                    |                  |
|--------------|--------------------|------------------|
| Kwart pagina | per editie € 9,10  | per jaar € 27,50 |
| Halve pagina | per editie € 14,75 | per jaar € 44,50 |
| Hele pagina  | per editie € 21,55 | per jaar € 65,00 |

### DRUKWERKTARIEVEN

Enkelzijdig € 0,04  
Dubbelzijdig € 0,07  
Per origineel € 0,29

Betaling contant of op rekening van Schildjer Proat.



### INGEZONDEN STUKKEN

Al deze stukken worden **BUITEN VERANTWOORDELIJKHEID** van de redactie geplaatst, dit geldt ook voor geplaatste stukken van Dorpsbelangen en de Stichting.

De redactie behoudt zich het recht voor om brieven en ingezonden stukken in te korten of niet te plaatsen. Uiteraard verdwijnen anonieme brieven in de prullenbak.

### BESTUUR DORPSBELANGEN.

| NAAM            | ADRES          | TEL.   | FUNCTIE           | WERKGROEP       |
|-----------------|----------------|--------|-------------------|-----------------|
| U.Noordenbos    | Graauwedijk 12 | 566257 | Voorzitter – a.i. |                 |
| B.Schrage       | Graauwedijk 26 |        | Penningm.         |                 |
| K.Pen           | Meerweg 1      | 566272 | Secr.             | V.K.D.G.        |
| C. van der Beek | Graauwedijk 76 | 566557 |                   |                 |
| R.Bouman        | Meerweg 26     | 566229 | Voorzitter        | Evenementen     |
| E.Dikkema       | Graauwedijk 89 |        | Voorzitter        | Kinderspeelweek |

Bank Dorpsbelangen RABO "Midden Groningen" nr.35 27 52 629

## VOORWOORD VAN DE REDACTIE

Nr.1, maart 2008, jaargang 27.

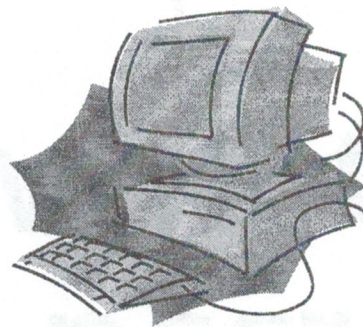

*Beste dorpsgenoten en meelezende oud-Schildjers,*

*2008 is alweer een tijdje begonnen en de dagen worden gelukkig langzaam weer wat langer. Dat betekent dat het voorjaar onderweg is. Er staat weer voldoende te gebeuren in 2008. Dorpsbelangen heeft aardig aan de weg getimmerd en met succes! Ze hebben weer een volle bezetting met 6 bestuursleden. Geweldig! Nu nog wat nieuwe vrijwilligers voor MONO en de werkgroep Evenementen, wie meldt zich aan ?*

*De uitslag van de enquête van de Graauwedijk is inmiddels bekend en u kunt hierover uitgebreid lezen, waar de uitgekozen beelden komen te staan.*

*In deze krant vindt u o.a. de volgende bijdragen:*

- *Vereniging Dorpsbelangen*
- *S.V. MONO*
- *Peuterspeelzaal*
- *Het Oranjecomite*
- *Familieberichten*
- *Windlust Mail*

*U kunt ook weer een nieuw verhaal lezen van onze trouwe inzenders de heren Rollema, Willemsen en Pestman.*

*Het is nu inmiddels alweer één jaar geleden, dat het jubileumboek van de Schildjer Proat uitkwam. Wat een reacties hebben we hierop gekregen, vooral ook van veel oud-Schildjers. Sommigen van hen waren toch al zo'n 40 jaar geleden verhuisd, maar wilden toch nog een aandenken uit Overschild. Af en toe komt er nog iemand voor een boek, maar we kunnen toch rustig stellen, dat het een groot succes is geworden. Er zijn nog enige exemplaren van het jubileumboek te koop à € 8,- op Meerweg 6.*

*De kopij voor de volgende krant moet uiterlijk op vrijdag 6 juni 2008 binnen zijn bij de redactie op Meerweg 6 of kan naar ons e-mailadres worden gestuurd: [schildjerproat@zonnet.nl](mailto:schildjerproat@zonnet.nl).*

*Corrie, Ellie, Ellen, Nicole en Rian.*



Ook wij creëren  
graag mooie  
zaken  
voor u

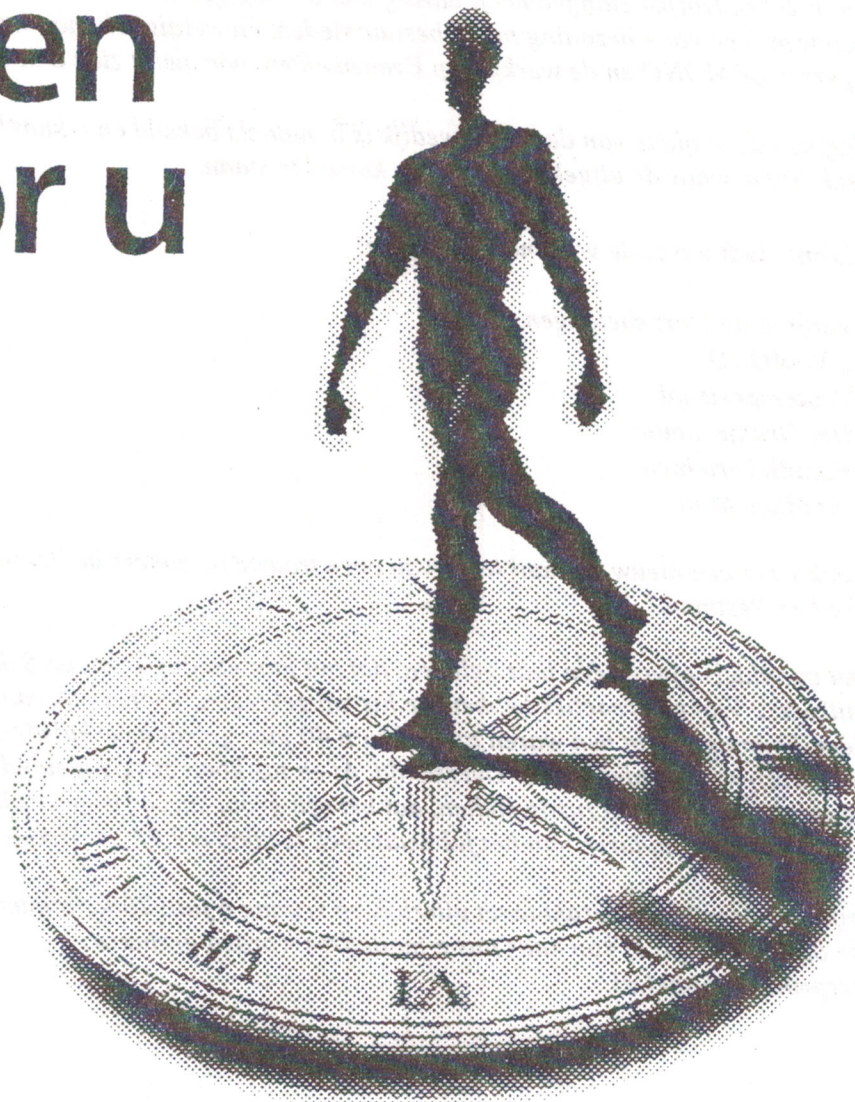

*Rabobank*

**''Midden-Groningen''**



Maart 2008,

Beste dorpsgenoten,

Hier de eerste berichten van het vernieuwde bestuur.

Sinds de ingelaste ledenvergadering in november vorig jaar heeft zich een aardverschuiving binnen het bestuur van dorpsbelangen voorgedaan.

Voor de ledenvergadering hebben zich 2 nieuwe bestuurder aangemeld. Carina van der Beek en Hilda van Maar. Hiermee leek het bestuur weer op sterkte. Om dorpsbelangen een impuls te geven werd er besloten om samen met het Stichtingsbestuur een kraam te huren op de kerstmarkt. Die beslissing is goed geweest en heeft maar liefst nog 12 nieuwe leden en 2 nieuwe bestuurders opgeleverd, Henk Nijdam en Conny Langenzaal. Het bestuur is nu zeker op sterkte. Tot onze spijt heeft Hilda van Maar om persoonlijke redenen haar bestuurstaak inmiddels weer neergelegd.

Er wordt in eind april, begin mei een nieuwe ledenvergadering uitgeschreven zodat de nieuw aangemelde bestuurders gekozen kunnen worden. Hierover ontvangt u nader bericht.

Het stichtingsbestuur heeft de hele dag een film laten zien van eerdere (dorps)feesten in Overschild. Er was zoveel belangstelling voor de film dat is besloten om de film op DVD over te zetten. Wilt u de film nog eens bekijken, dan kan dat door € 3.50 over te maken op hiernaast vermelde rekeningnummer van DB o.v.v. dorpsfilm.

De film zal na betaling zo spoedig mogelijk bij u worden gebracht. U kunt het bedrag ook afgeven bij onze penningmeester Bert Schrage, Graauwedijk 26.

De viering van oud en nieuw is dit jaar ondanks alle tegenslag in het voorafgaan toch nog goed gekomen. Door de dikke mist was het vuurwerk niet goed zichtbaar maar het feest was er niet minder om. Met dank aan Tjark voor zijn tomeloze inzet en Erik en Gea voor de openstelling van de Pompel. Kortom: een geslaagde avond en zeker voor herhaling vatbaar.

Voor die herhaling hebben zich 2 dames, Jacqueline Bijzet en Tessa Dijkstra, gemeld, die de organisatie van het feest voor komende jaar op zich willen nemen. Het bestuur zal hen waar mogelijk ondersteunen.

De eerste plannen zijn al gesmeed. Er zal geprobeerd worden om een kerstboom op het kerkplein geplaatst te krijgen. Meer ideeën zijn van harte welkom.

Dorpsbelangen kan weer aan de slag en zal dat ook zeker doen.

Zoals u kunt zien is er een nieuwe lay-out van de huisstijl gemaakt en daarnaast is tijdens de kerstmarkt de website van Dorpsbelangen gelanceerd!!

Neem eens een kijkje op onze site, we zijn er erg trots op.

Secretariaat:  
K.Pen  
Meerweg 1  
9625 PH Overschild  
Tel: 0596566272

E-mail:  
[db.overschild@kpnplanet.nl](mailto:db.overschild@kpnplanet.nl)

Internet:  
[www.dorpsbelangenoverschild.nl](http://www.dorpsbelangenoverschild.nl)

Ingeschreven bij de K.v.K. :  
Inschrijfno. 40023503

Lid van:  
Vereniging Groninger Dorpen

Bank:  
RABO 3527.52.629

Graag horen we uw commentaar en uw op- en aanmerkingen om de site nog beter te maken. U kunt ook via de site bijvoorbeeld uw bedrijf of activiteiten promoten en vergeet niet om u aan te melden voor de nieuwsbrief. Meer informatie hierover vindt u op de site of neem contact op met onze webmaster Bert Schrage.

Hoewel er pas 2 keer is vergaderd zijn er inmiddels zaken in werking gesteld. Een aantal zaken op een rijtje.

Als eerste hebben we het gemeentebestuur uitgenodigd voor een hernieuwde kennismaking. Vanuit het college is enthousiast gereageerd en er staat een conceptdatum gepland.

Er is een begin gemaakt met het verbeteren van het Kostersef. Hiervoor hebben zich 2 vrijwilligers gemeld die het logboek gaan beheren. Dit zijn Martijn Braam en Hank Snakenborg. Het logboek ligt op dit moment bij Carina maar zal binnenkort worden overgedragen aan beide heren. Ondertussen zijn wel de zitjes van de schommel verwijderd omdat de schommel te wankel is om nog te gebruiken. Er wordt naar verbetering of vervanging gezocht.

Het speelhuisje zal opgeknapt moeten worden.

De grasmaaier voor het Kostersef is in dermate slechte staat dat reparatie erg duur is. Er wordt gezocht naar een geschikte maaier die een aantal jaren meegaat. Aanschaf van een nieuwe maaier ligt te ver boven het budget van de vereniging, dus richten we ons op een goede tweedehands.

Hoog op de agenda wordt de ontsluiting van het dorp met het Schildmeer geplaatst. Het lijkt dat het rondje Schildmeer binnen afzienbare tijd kan worden gefietst en het zou geweldig zijn als we vanaf de Meerweg om het meer zouden kunnen fietsen. De Meerweg zou zijn naam dan pas werkelijk eeraandoen.

De voltooiing van de Graauwedijk lijkt nu echt te gaan gebeuren. Elders in Schilder Proat kunt u een uitgebreid verslag lezen van de werkgroep met de uitslagen van de enquête en welke beelden er waar geplaatst worden. We gaan ervan uit, dat het geheel dit jaar inclusief beelden en banken opgeleverd zal worden.

U fijne Pasen toewensend verblijf ik namens het bestuur met vriendelijke groet,

Klaasje Pen

### **Nagekomen bericht van de gemeente Slochteren:**

Hallo Klaasje

De gemeente Slochteren heeft afgelopen dinsdag het fietspad noordoever Schildmeer aanbesteed. Met de aanleg van dit fietspad wordt het laatste deel van het rondje Schildmeer ingevuld. Het fietspad loopt vanaf het eerdere aangelegde betonfietspad, dat komt vanaf De Groeve, over het land van Staatsbosbeheer langs de laan van Entjes naar het Schildmeer. Vanaf Entjes tot aan de woning van Huizinga loopt het fietspad over de dijk van het Schildmeer, vervolgens door het land en met een bruggetje over het Afwateringskanaal. In de uitvoering wordt een steiger ten behoeve van het dorp meegenomen. Deze steiger in het Schildmeer is gepland in het verlegde van het fietspad langs de laan van Entjes. Op de plaats waar de steiger wordt gebouwd verkrijgt de

gemeente Slochteren een perceel grond in het kader het het plan van toedeling van de landinrichting. Hiermee is de openbaarheid van de steiger ten behoeve van het dorp gewaarborgd. Het werk zal worden uitgevoerd door Borginfra BV uit Kolham. In de planning wordt er vanuit gegaan, dat het fietspad over de dijk na de afloop van het broedseizoen dus na 15 juni zal worden aangelegd. De eerste activiteiten zullen liggen bij het berekenen en tekenen van de brug en de andere delen van het fietspad. Op een meer gedetailleerde planning komen we nog terug na overleg hierover met de aannemer.

Met vriendelijke groeten

Harte Ebels  
Manager Projecten  
Gemeente Slochteren

Dit is geweldig nieuws voor Overschild!!  
Dit bericht kwam vlak voor het ter perse gaan van Schildjer Proat binnen en is zeker de moeite van het publiceren waard.  
Een reden te meer om ons extra in te zetten voor de ontsluiting vanuit het dorp. Met een beetje geluk kunnen we volgend jaar met elkaar weer recreëren aan het meer!

## Nieuwe inwoners

Uit ons dorp vertrekken zo af en toe bewoners en er komen uiteraard nieuwe inwoners. Een afvaardiging van de vereniging dorpsbelangen bezoekt de nieuwe bewoner(s), na enige tijd, om een bloemetje te overhandigen. De volgende inwoners hebben een bloemetje ontvangen.

**Marian Stegeman**  
Graauwedijk 36  
Tel. 0596 566448

**Johan Folkertsma**  
Meerweg 19  
Tel. 06 4546 4847



**Harm van der Veen**  
Graauwedijk 65  
Tel. 0596 566562

In rubriek "nieuwe inwoners" worden bewoners genoemd, die een bloemetje ontvangen hebben. Hebben we u vergeten, laat het ons dan alsnog even weten.

# Nieuws van een nieuwe inwoner in Overschild

Hallo dorpsgenoten,

Ik ben Marian Stegeman.

Ik ben in het witte huis aan het kruispunt op Graauwedijk 36 komen wonen en kom uit Ten Post.

Het bevalt me hier; de molen heeft gedraaid en straks komen de gierzwaluwen.



Maar het aller-leukste wat hier gebeurt is, is de bouw van de schuur naast mijn huis.

Die schuur ga ik gebruiken als werkplaats.

Mijn bedrijf heet  
**Zinkwerk-groningen.**

Ik maak en repareer dakgoten en doe veel soldeer- en restauratiewerk van lood en zink.

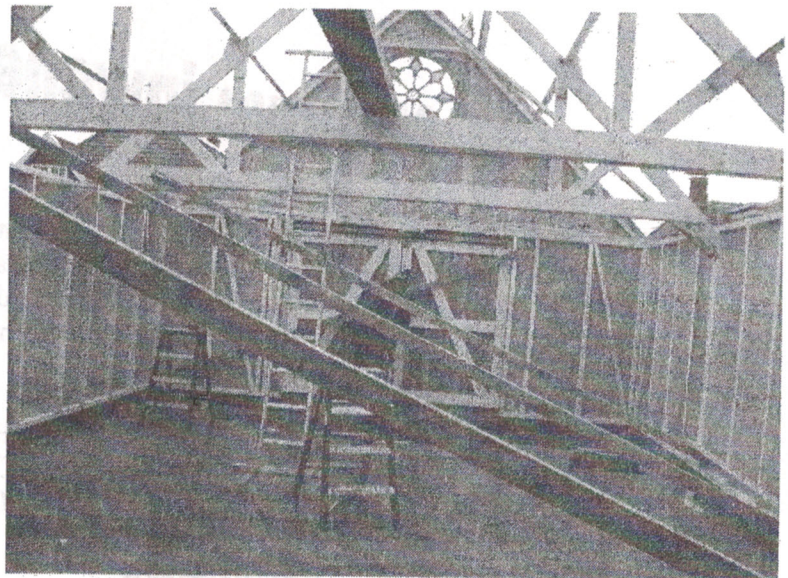

Vanaf begin april ben ik elke zaterdagochtend in m'n werkplaats.  
Kom maar eens kijken !



## Nieuws van S.V. MONO



### **Volleybal:**

Het volleybalseizoen loopt op het eind. Er wordt nog een aantal weken getraind en er zullen nog een paar toernooien gespeeld worden. Op 21 april is de laatste training van dit seizoen. Ook zal eind juni het volleybaltoernooi in Hellum weer plaatsvinden. Hierover wordt later meer bekend gemaakt.



### **Voetbal:**

Het voetbalseizoen staat weer voor de deur. Vanaf zondag 20 april zal er elke zondagavond weer gevoetbald worden op het sportveld in Overschild. Op 14 juni houden we weer het voetbaltoernooi, maar hierover zal later meer informatie worden verstrekt.

### **Aerobics:**

Aerobics is iedere maandagavond om 19.15 uur. Leuk om te doen en geweldig voor je conditie.



### **Ledenvergadering:**

Op dinsdag 8 april houden wij onze ledenvergadering. Elders in deze Schildjer Proat vindt u hier meer informatie over. Wij zijn dringend op zoek naar nieuwe bestuursleden, lijkt het u leuk dan kunt u zich aanmelden bij Tjaart van Maar.

### **Neut 'n schait 'n:**

Op 24 maart organiseren wij wederom het Neut 'n Schait 'n in dorps huis "De Pompel" in Overschild. Iedereen is welkom vanaf 14:00 uur. We hopen er met zijn allen een geslaagde dag van te maken.



### **Wandeltocht:**

Net als andere jaren organiseren wij ook dit jaar op de eerste zaterdag van mei de wandeltocht "Rondom het Schildmeer". Op zaterdag 3 mei kunt u 5, 10, 19 of 30 kilometer wandelen. Ook hiervoor geldt dat iedereen welkom is, van jong tot oud. Lijkt het u leuk om eens mee te doen aan onze wandeltocht dan kunt u op zaterdag 3 mei terecht in dorps huis "De Pompel" alwaar de inschrijving plaats zal vinden. Mensen voor de 5, 10 en 19 kilometer kunnen vanaf 10:30 uur vertrekken en de mensen die 30 km gaan lopen kunnen al om 09:00 uur van start gaan. Iedereen dient voor 17:30 uur weer terug te zijn.

Namens S.V. Mono,

Erwin van der Laan



## Kwaliteitsrundvlees uit de natuur

Diepgevroren verpakt vanaf 250gr

Verkoop aan de boerderij

### Pestman Weidevlees

Meenteweg 110

Schildwolde

Tel. 0596.566.362

Bgg. 06.12020234

-[www.limousin-stamboek.nl](http://www.limousin-stamboek.nl)-



*Nog geen lid??  
Geef u dan op bij een van de  
bestuursleden.*

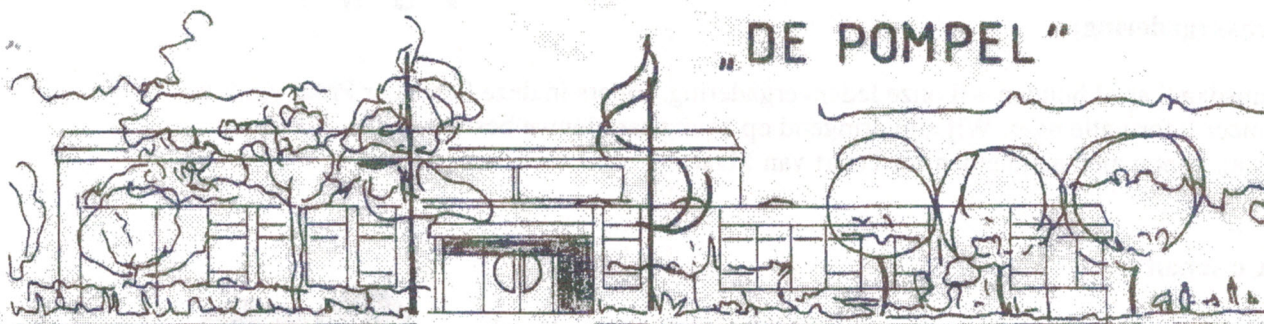

## Het activiteitscentrum voor iedereen

Accommodatie voor vergaderingen, bijeenkomsten, cursussen, feesten,  
voorstellingen en alle zaalsporten.

### Multi-functionele gebruiksmogelijkheden

Tot 300 personen.

Informatie bij onze beheerders Erik en Gea de Jonge

Tel. 06 5021 4112 of 0596 566390.

# UITNODIGING



Hierbij nodigen we alle leden en ereleden uit om de ledenvergadering van sportvereniging MONO bij te wonen op woensdag 8 April 2008 om 20.30 uur in " DE POMPEL ".

Voor deze avond is er de volgende agenda samengesteld:

1. Opening door de voorzitter.
2. Vaststellen agenda.
3. Vaststellen notulen ledenvergadering d.d. 21 - 03 - 2007 ( zie volgende 2 pagina's ).
4. Mededelingen.
5. Jaarverslag secretaris.
6. Jaarverslag penningmeester.
7. Verslag kascommissie.
8. Benoeming nieuwe kascommissie.
9. Vaststellen contributie 2008.
10. Bestuursverkiezing.  
Aftredend en niet herkiesbaar E. v/d Laan, wij bedanken hem voor zijn goed inzet.  
Kandidaten die zich geroepen voelen om plaats te nemen in het bestuur kunnen zich aanmelden tot 8 april 20.15 uur bij T.A. van Maar. Tel: 566412.

11. Rondvraag.

12. Sluiting door de voorzitter.

Met vriendelijke groeten

Namens s.v. MONO,  
Tjaart van Maar, secretaris

## Notulen ledenvergadering MONO d.d. 21 maart 2007



### 1. **Opening.**

De voorzitter heet iedereen welkom en opent de vergadering om 20.45 uur.

Afwezig m. k. g. Manon Dikkema, Hilda van Maar, Harm v/d Laan en Ineke v/d Gaag.

### 2. **Vaststellen agenda.**

Goedgekeurd.

### 3. **Vaststellen notulen ledenvergadering d.d. 12 april 2006.**

Naar aanleiding van de notulen van 2005 vraagt Rita Bouman of er al een foto van de nieuwe shirts in de krant heeft gestaan. Antwoord: ja deze heeft in de "Eemslander" gestaan.

Rita Bouman vraagt n.a.v. punt 11 van de vorige notulen over de eventuele fietstocht.

Antwoord: dit is Bas en Klaasje Pen nog niet gelukt.

Rita Bouman deelt mee dat de Federatie van landbouw verenigingen dit wil gaan organiseren, Hierover zal vast wel wat te lezen zijn in de volgende S.P.

### 4. **Mededelingen van het bestuur en van de leden.**

De voorzitter maakt zijn excuses aan Manon Dikkema voor nalatigheid over het niet vragen hoe het met haar schouder is / gaat.

### 5. **Jaarverslag secretaris.**

Goedgekeurd

### 6. **Jaarverslag penningmeester.**

Een verlies van 403.03 euro door in hoofdzaak van senioren gymnasstiek.

### 7. **Verslag kascommissie.**

De kascommissie heeft alles goedgekeurd, en heeft decharge verleend aan Patricia Dilling (kascommissie G. Nijborg en I. v / d Gaag ) De dames worden hiervoor bedankt.

**8. Benoeming nieuwe kascommissie.**

R. Bouman en K. Pen. En als reserve B. Pen.

**9 Vaststellen contributie.**

Dit jaar houden wij vast aan de 4.50 euro.

**10 Bestuursverkiezing.**

Er hebben zich geen nieuwe kandidaten aangemeld.

**11 Rondvraag.**

Bas Pen vraagt of er al bericht of een uitnodiging vanuit Hellum is.

Antwoord: nee nog niet, deze zal eerdaags wel komen.

Bas Pen doet een voorstel om als er geld over is van de koffie en het drinken dit aan het einde van het jaar aan MONO te geven voor extra onkosten.

Antwoord: nou daar hebben wij al eerder een discussie over gehad, beter is dat daar shirts en /of ballen voor worden gekocht.

Dan nog een vraag van het bestuur aan Klaasje Pen of zij de koffie wederom wil verzorgen.

Antwoord van Klaasje: dit doe ik weer met veel liefde en alle plezier.

Hiervoor onze dank.

**12. Sluiting door de voorzitter.**

De voorzitter sluit de vergadering om 22.20 uur.



Flexibele en kleinschalige kinderopvang

THUIS  
HUIS

**WAAR UW KIND UIT, MAAR TOCH THUIS IS**

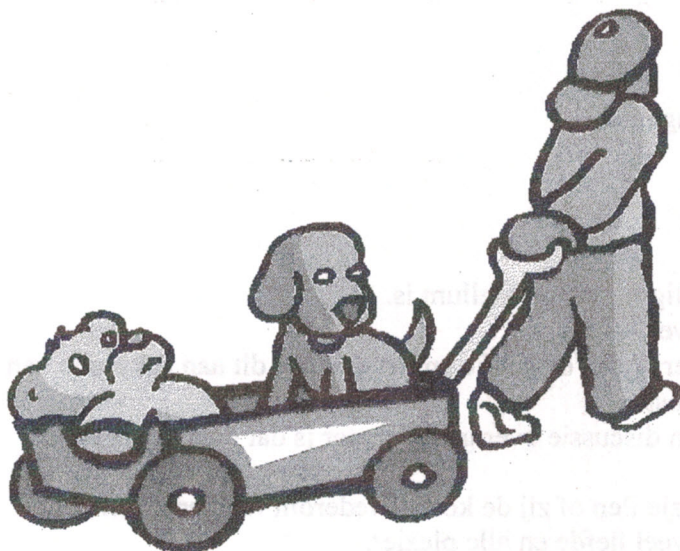

**Thuishuis De Bolderkar**  
**Henriëtte Hekert**  
Kanaalweg 4  
9625 PG Overschild  
(0596) 62 63 94  
debolderkar@cs.com

**U ZOEKT, IK BIED**

- uniek, kleinschalig kinderopvang in de huiselijke sfeer
- opvang voor kinderen van 0 tot 12 jaar
- een vast gezicht voor ouder en kind
- gezelligheid, zekerheid en veiligheid
- binnen en buiten volop speelplezier
- contact met dieren

**NIEUWSGIERIG GEWORDEN ?**

**Kom gerust een keer vrijblijvend langs!**



Nieuws uit de peuterspeelzaal "de Bibelebons"



Hallo allemaal.....Hier weer een berichtje van onze peuterspeelzaal!

We zitten alweer bijna in het voorjaar ! Wat gaat de tijd toch snel.

Het "Sinterklaasfeest" was een groot succes met de komst van de HULPPIET. De kinderen hebben uit volle borst diverse liedjes gezongen. De pepernoten zijn gebakken en natuurlijk zijn de cadeautjes niet vergeten.

De kerstmarkt in de Pompel was wederom geslaagd. We hebben veel lootjes verkocht uit onze mooi versierde kerstbomen en er is druk gespeculeerd over de poppennamen en om het aantal M'Ms te raden in de pot. Namens de Peuterspeelzaal de Bibelebons alle ouders bedankt voor al het werk, om dit weer eens te realiseren, en alle mensen die onze "stand" hebben bezocht. Het is ieder jaar toch weer een hele klus om alles weer te realiseren !

Oud en Nieuw hebben onze peuters en ouders afsloten met jawel: oliebollen eten.

Brechtje Kwanten, Lianne Poort en Noah van Rooy zijn dit jaar naar de basisschool gegaan. Heel veel plezier daar. Tije Wolfs heeft hun plaats ingenomen op de peuterschool. We hebben een jonge club peuters tot aan november dit jaar, dus juf Coby kan hier weer mee "vooruit" !

De peuterschool is op zoek naar een vrijwillig(st)er, die op de dinsdag of op de vrijdagmorgen van 8.45 uur tot 11.15 uur zal willen meehelpen om de peuters te begeleiden.

Lijkt het u leuk om dit te doen, heeft u interesse, bel dan voor informatie met onderstaand telefoonnummer van juf Coby Paarhuis.

In de week van 3 t/m 8 maart 2008 hebben wij namens De Peuterschool collecte gelopen in Overschild voor Jantje Beton. De helft van de opbrengst van deze collecte mag onze peuterspeelzaal "de Bibelebons" zelf behouden, zodat wij meer financiële ruimte krijgen om leuke dingen met onze peuters te gaan doen en vooral te kunnen blijven doen !!! De opbrengst hiervan is nog niet bekend bij uitgave van deze krant. Dus deze houdt u van ons tegoed.



P.S. Natuurlijk kunt u peuters opgeven bij juf Coby Paarhuis tel.nr. 0598-416287  
Peuterspeelzaal tel. 06-23537141

Het tel. nr. van de peuterspeelzaal is te bereiken op dinsdag- en vrijdagmorgen van 8.45 uur – 11.15 uur.

Namens de ouderraad,  
Carina van der Beek.

## Arkema Tuinhoutcentrum

gespecialiseerd in:  
diverse soorten tuinhout,  
spoorbiels, tuindecoraties,  
speelvoorzieningen,  
garages, blokhutten, enz.

G. J. ARKEMA

Blokstad 1  
9902 TL Appingedam  
tel. 0596-624212  
fax. 0596-637303

Begrafenis- en Uitvaartverzorging

## Joh. Bos

Verzorging van begrafenissen voor leden van o.a. "Opwierde" te Appingedam, Eenum, Wirdum, O.W.M. Uitvaartzorg te Delfzijl, "Het Noorden" en N.U.V.E.M.A.

En voor NIET-LEDEN van de Begrafenisverenigingen.

Voor thuis opbaren eigen koeltafel aanwezig.

Tel. 0596-571440 – Wirdum  
DAG EN NACHT BEREIKBAAR

## M. van Bostelen

Tolweg 5 - 9902 TK APPINGEDAM

Telefoon - 0596 - 622754



Voor:

- Klauwverzorging
- Dierversorgungsartikelen
- Gallagher afrasteringsystemen
- Galebreaker ventilatiesystemen
- Landbouwminiaturen (tractors, werktuigen e.d.)

## Tuinaanleg & Onderhoudsbedrijf

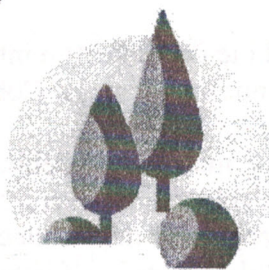

Sijsema  
Overschild  
Tel. 0596-566237  
06-18231907

Creatief ontwerp-aanleg van uw tuin

- onderhoud
- vijveraanleg
- bomen rooien
- ook alleen voor advies
- levering van coniferen/bomen
- heesters/diverse planten





## *Wij Gedenken*

**Aeilke Wildeman - Wildeman**

Mevr. Wildeman overleed op 1 febr. 2008 in Siddeburen.  
Zij heeft vroeger gewoond aan de Graauwedijk 23 in Overschild.

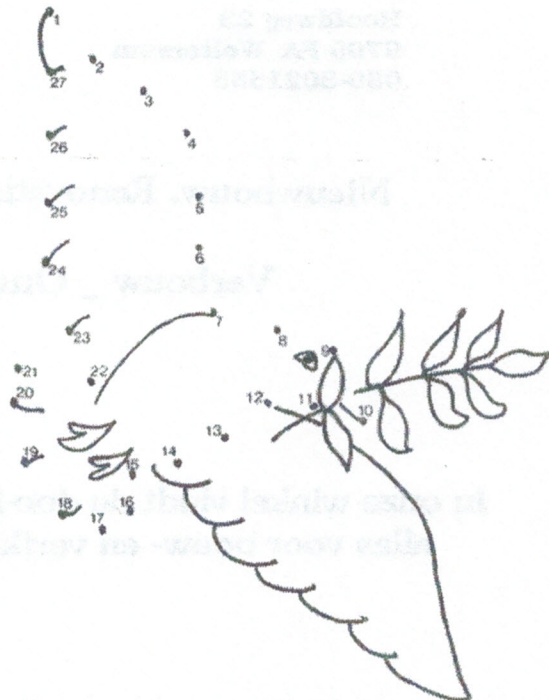

Ontdek bij ons de

nieuwste woonideeën

*Vervul nú uw huiselijke hartewensen!*

Kom snel kijken bij adviseur:

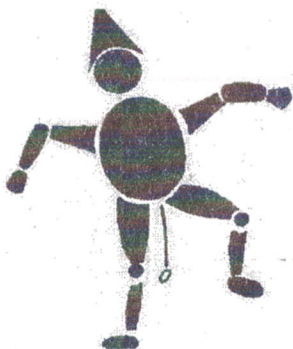

**de trekpop**  
houten  
speelgoed  
en  
kadoartikelen



Hoofdweg 23 Woltersum  
050 - 3021555



**H.Pot**

NVOB

bouwbedrijf

Hoofdweg 23  
9795 PA Woltersum  
050-3021555

Nieuwbouw. Renovatie

Verbouw \_ Onderhoud.

In onze winkel vindt de doe-het-zelver  
alles voor bouw- en verflussen



Nieuw geboren in Overschild:



**Briahna**

17 December 2007



Weken was het spannend, maar nu is het voorbij,  
want sinds vandaag heb ik er een zusje bij!  
Voor een ieder die het wil horen,  
op 17 December om 5.50 uur is ze geboren.

En ik, als trotse grote broer, mag jou laten weten dat  
zij **Briahna Wiesje** zal gaan heten!

Vingertjes en teentjes tellen?  
Even papa en mama bellen!

Wij wensen iedereen (alvast) fijne feestdagen!

Grote Broer : Niels  
Papa en mama: Marco en Boukje Wiesje  
Meerweg 17  
9625 PH Overschild  
0596 - 566924



# Sudoku

|   |   |   |   |   |   |   |   |   |
|---|---|---|---|---|---|---|---|---|
|   |   |   | 7 |   | 5 |   | 8 |   |
|   |   |   | 4 | 6 |   |   | 9 | 5 |
|   | 6 |   |   |   | 8 |   |   | 3 |
| 6 |   | 9 | 2 |   |   | 1 |   |   |
| 1 | 5 |   | 6 |   | 4 |   |   | 9 |
|   |   | 2 |   |   | 9 | 8 |   | 6 |
| 9 |   |   | 1 |   |   |   | 4 |   |
| 3 | 4 |   |   |   | 2 |   |   |   |
|   | 1 | 5 | 3 |   | 7 |   |   |   |

© LOOK@T BV

*Fijne  
paasdagen!*

oplossing

|   |   |   |   |   |   |   |   |   |
|---|---|---|---|---|---|---|---|---|
| 2 | 9 | 6 | 7 | 9 | 5 | 1 | 8 | 3 |
| 4 | 1 | 5 | 8 | 6 | 8 | 9 | 7 | 5 |
| 8 | 4 | 3 | 6 | 1 | 5 | 2 | 2 | 9 |
| 9 | 8 | 6 | 1 | 5 | 2 | 7 | 4 | 3 |
| 6 | 2 | 4 | 8 | 9 | 8 | 1 | 5 | 3 |
| 4 | 8 | 1 | 3 | 7 | 2 | 6 | 6 | 9 |
| 5 | 6 | 1 | 9 | 2 | 8 | 4 | 7 | 5 |
| 7 | 3 | 8 | 4 | 6 | 1 | 2 | 9 | 5 |
| 1 | 5 | 6 | 7 | 3 | 5 | 6 | 8 | 2 |



## Koninginnedag 2008



Koninginnedag komt dichterbij en het programma voor die dag begint steeds vastere vormen aan te nemen. Iedereen wordt opgeroepen om de dag feestelijk te beginnen door de vlag buiten te hangen en het huis of de tuin (of de straat) vrolijk te versieren.

's Morgens is weer een **Vrijmarkt**, een stekjesmarkt in combinatie met een rommelmarkt, die wordt gehouden op het plein voor de Pompel. **Aanvang 9.30 – 12.00 uur.**

De kinderen kunnen een kleed op het plein neer leggen om hun overvloedige spulletjes te verkopen (denk aan speelgoed, spelletjes etc.)

Voor de stekjesmarkt, kijk eens in uw tuin wat er over is !! Alle verkoop is winst en er is beslist belangstelling voor !! Graag even van te voren opgeven i.v.m. de ruimte.

Dit kan via de e-mail: [oranjecomitee@writeme.com](mailto:oranjecomitee@writeme.com) of bij één van de leden van het Oranjecomité. Deelname is gratis.

Natuurlijk zijn er ook weer activiteiten voor de kinderen, maar wat precies, dat blijft nog even een verrassing.

's Middags om **13.30 uur** wordt er weer een leuke puzzelrit per auto georganiseerd met aansluitend de prijsuitreiking.



's Avonds is er toneel gespeeld door de **Schildgroep** uit ons dorp.

De titel van dit toneelstuk is **“Het kroegje van Willem”** Op de website van de Schildgroep wordt alvast een tipje van de sluier opgelicht.

<http://home.kpnplanet.nl/~infobertje@kpnplanet.nl>

In de pauze worden er loten verkocht, waarmee allerlei leuke en verrassende prijzen te winnen zijn! Na afloop van het toneelstuk is er muziek.

De aanvang van deze avond is **20.00 uur.**

Een programma met meer details wordt in april huis aan huis verspreid. Hebt u nog leuke suggesties of wilt u nog iets weten? U kunt dan contact op nemen met een van de leden van het Oranjecomité.

Tot ziens en vriendelijke groeten,

Corrie van der Laan  
Tessa Wolfs  
Jacqueline Bijzet  
Dianne Blaauw  
Cynthia Heinen



Schilders- en Glaszetbedrijf

*Jan Dikkema* v.o.f.

*Wist u dat u maar 6% B.T.W betaalt voor schilderwerk, als de woning ouder is dan 15 jaar.*



Graauwedijk 25  
9625 PA OVERSCHILD (Gr.)

Tel. 0596 - 566575  
Fax. 0596 - 566241  
Mobiel. 06 - 51174181

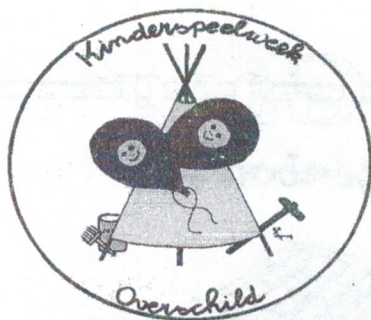

# Kinderspeelweek 2008

Van 28 juli tot 1 Augustus.

Thema: Olympische spelen.

Denken jullie alvast met ons mee!

Ideeën zijn welkom.

De volgende continenten staan centraal:  
Australië, Amerika, Azië, Europa en Afrika.

## Werkgroep Evenementen.

Na een dringende oproep in de vorige Schildjer Proat kwamen er geen reacties!

Dus heeft de werkgroep even een winterstop. Niet leuk voor de groep jeugd, die altijd heel spontaan creatief bezig is geweest.

De kosten om een activiteit te organiseren zijn best hoog en als je dan voor een klein groepje bezig bent, is het enthousiasme wel dalende.

Toch willen wij wel verder.

**HELP JIJ ONS MEE!!**

Reacties zijn van harte welkom op nummer 06-22754918

Of trek aan de bel bij een van de bestuursleden.



# v/d Gaag

markiezenbouw

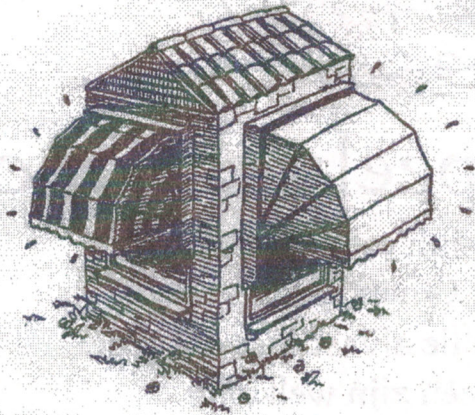

reparatie - nieuwbouw - onderhoud

ook reparatie van dekkleden, tenten, bootkappen e.d.

Graauwedijk 28 • 9625 PC Overschild • tel.: 0596 566244 • fax: 0596 566322

Handelsonderneming

B.J. Nienhuis  
Graauwedijk 85  
Overschild  
Tel: 0596-566203

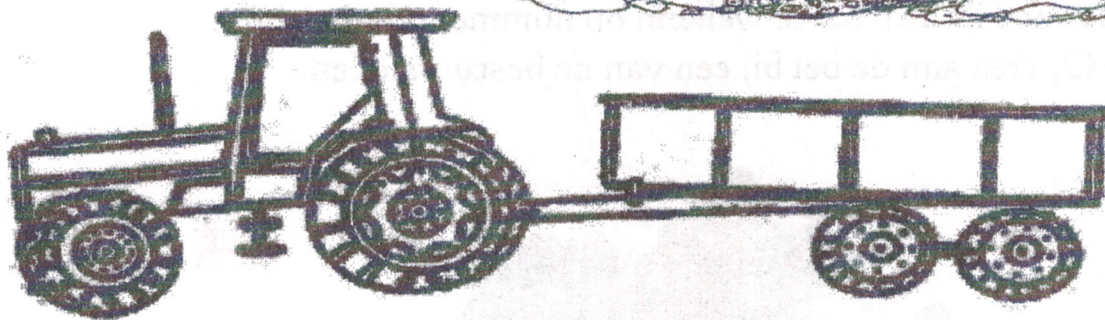
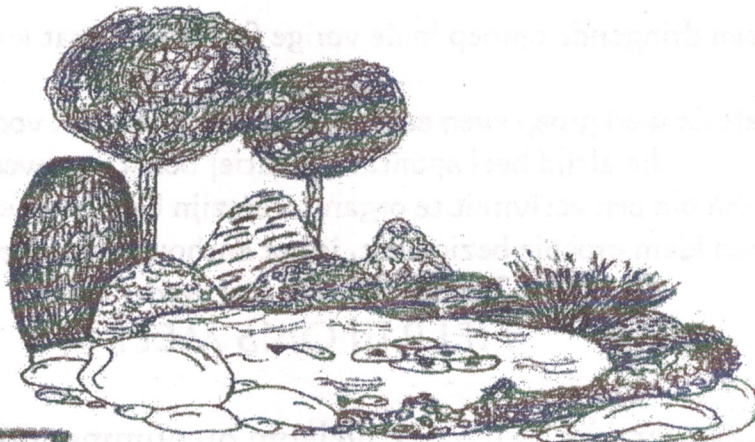

Het adres voor zand en mooie zwarte grond  
Levering van elke hoeveelheid, eventueel met klein transport



## WINDLUST MAIL

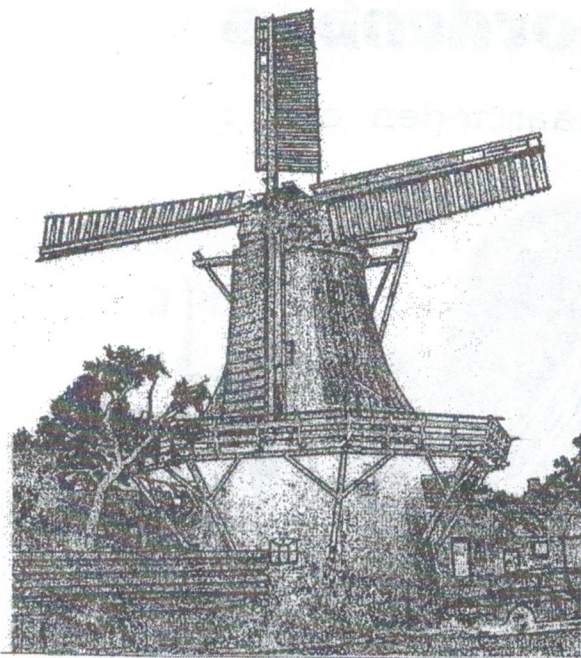

De ster is uit de Windlust. De gewone tijden zijn aangebroken. De vogels zijn weer actief, kortom het is lente. Ook op de Windlust is dit te merken. De kraaien zijn bezig via gaten in de molen te nestelen, duiven zoeken plaatsjes om nesten te bouwen en de molenaars, wij dus, zijn bezig dit te verhinderen. Eigenlijk een beetje wreed, maar die beesten brengen een enorme bult nestmateriaal naar binnen en ook op de kruiring aan de buitenkant liggen hier en daar bosjes takken en twijgen. Vorig jaar hebben we meer dan twee vuilniszakken stampvol naar beneden gesjouwd. Als we er op tijd bij zijn komt het niet tot eierenleggen en dat is ons ook wat waard.

Onze graanleverancier Kruiuzenga, heeft haver en tarwe geleverd dus kunnen we weer malen. Het laatste beetje hebben we net na de winterstop afgewerkt en naar beneden afgeschoten (zo wordt dat genoemd "zakken afschieten"). Het ongemalen graan wordt naar boven geluid met het luiwerk dat door de wind wordt aangedreven. Het afschieten van de zakken met meel gaat met het afschietblok. Dit is een houten blok, al dan niet met draaiende schijven binnenin, waarlangs een touw loopt met daaraan een schuiflus waar de zakken kunnen worden ingehangen en naar beneden gelaten worden. Als we daarmee bezig zijn houden we de molen even op slot, niet omdat dit zo geheim is, maar omdat er een kleine kans bestaat dat zo'n zak uit de lus glijdt en dan een eigen leven gaat leiden. Dat is ongeveer 35 tot 55 kilo gewicht dat naar beneden valt. Voor uw veiligheid zijn we dan even gesloten. Mocht u op zo'n moment al binnen zijn, dan kunt u zien hoe dit in z'n werk gaat maar wel op de zolder waar de zakken met meel staan. En op veilige afstand van de luiken.

Verder zijn we bezig om electriciteit in de molen aan te brengen. Het wordt dan mogelijk om gemakkelijk met electrisch gereedschap te werken en lichtpunten aan te brengen. Het uitvegen en de builkist hebben onze aandacht. (Was dat niet een ambtelijke term voor: is nog niets aan gedaan, voorlopig even onderop de stapel.) Weet u wat? We houden u wel op de hoogte of komt u zelf even kijken naar de vorderingen.

Tot meels/mails

Lex.

# Loonbedrijf Noordenbos

Voor alle voorkomende loonwerkzaamheden o.a.:

- sleepslangbemesten
- zodenbemesten met  
9 m<sup>3</sup> Veenhuis tank

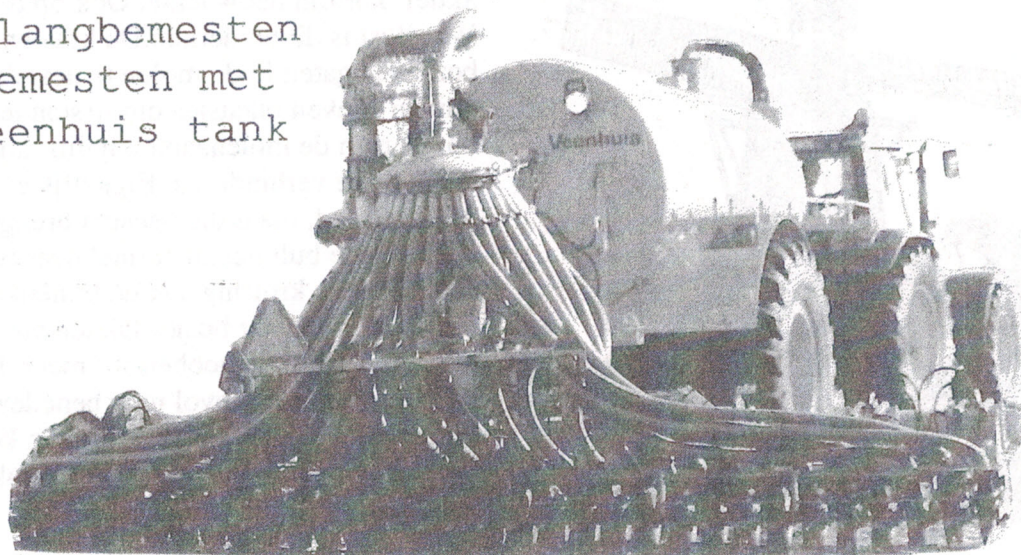

Graauwedijk 12, 9625PC Overschild  
tel. 0596-566257 of 06-55168725

Al ruim 15 jaar uw SAAB specialist

Autobedrijf

**VAN DER LAAN B.V.**  
SAAB SPECIALIST OVERSCHILD

Voor goed en goedkoop onderhoud aan uw SAAB  
Wij hebben ± 1 miljoen gebruikte SAAB onderdelen in voorraad  
In overleg doen we ook andere merken

Bel of kom langs,  
de koffie staat klaar

Tel: 0596-566460  
Fax: 0596-566426  
Gsm: 06-53321648

Graauwedijk 49  
9625 PA Overschild

[www.vdlaansaabspecialist.nl](http://www.vdlaansaabspecialist.nl)

# Nieuws

## over De Graauwedijk

Voordat we u de resultaten van de Graauwedijk-enquête willen presenteren (zie verder), willen we eerst stil staan bij het overlijden van Hans Monderman.

Hans Monderman heeft een grote invloed gehad bij de ontwikkeling van huidige herinrichtingsplannen van de Graauwedijk. We wisten al lange tijd dat Hans ziek was en het was o.a. de redenen dat hij niet aanwezig kon zijn bij de presentatie van de herinrichtingsplannen op 2 juni 2005.

Daarna leek het weer beter te gaan maar op 8 januari jl. is Hans toch overleden. We hebben mevrouw Monderman namens de commissie een brief gestuurd en onze deelneming betuigd.

Dat de Monderman-filosofie steeds meer aandacht en draagvlak krijgt, komt duidelijk tot uiting bij het "googelen" van de naam Hans Monderman.

Uit de vele publicaties hebben we de volgende twee artikelen gekozen:

### **NIEUWSBERICHT**

**12-04-2006**

### **MONDERMAN INNOVATOR VAN HET JAAR MET SHARED SPACE**

***Tijdens het Innovatie Festival op donderdag 6 april 2006 in Dordrecht is oud-provinciaal medewerker Hans Monderman met unanieme stemmen uitgeroepen tot Innovator van het Jaar. De prijs bestaat uit een geldbedrag van € 750 én een artikel in het InAxis Magazine. Hans Monderman was genomineerd vanwege zijn Shared Space gedachtegoed, dat hij o.a. in Drachten in de praktijk heeft gebracht op de kruising voor theater De Lawei. Hier is een veilige verkeerssituatie gecreëerd met vrijwel geen verkeersborden en verkeerslichten.***

*Shared Space is de naam van een nieuwe benadering voor de inrichting van de openbare ruimte die in Europa steeds meer aandacht krijgt. Het omvat een nieuwe filosofie en uitgangspunten voor het ontwerpen, het beheer en onderhoud van straten en openbare ruimtes en is gebaseerd op het samenbrengen van het verkeer met andere vormen van menselijke activiteit. Het meest opvallende kernmerk van Shared Space is de afwezigheid van de conventionele verkeersaanduidingen, borden; wegmarkeringen, drempels en barrières – de drukke warboel zo kenmerkend voor de openbare weg. In Shared Space wordt de automobilist een geïntegreerd onderdeel binnen de maatschappelijke en culturele context en zijn gedrag (zoals snelheid) wordt bepaald door doodgewone normen.*

### **Verkeersveiligheidsvraagstukken**

*Shared Space vormt een goed uitgangspunt om verkeersveiligheidsvraagstukken aan te pakken, oplossingen te vinden voor scheidingen binnen een gemeenschap, opstoppingen aan te pakken en de economische vitaliteit van openbare ruimtes te stimuleren. Shared Space projecten zijn ontwikkeld en nader bijgesteld door baanbrekers als Hans Monderman, hoofd van het Shared Space expertteam en werkzaam bij het Keuning Instituut in Groningen, en in vele Europese landen gestart. Op dit moment delen zeven Europese partners uit vijf landen hun kennis op het gebied van Shared Space. De provincie Fryslân is lead partner van het project. Al sinds de start in 2004 staat de Shared Space filosofie in de schijnwerpers. Artikelen in 'The New York Times', 'International Herald Tribune' en 'Wired Magazine' waren voor nationale en internationale pers de aanleiding om over deze filosofie te berichten.*

Voor extra informatie kunt u kijken op [www.shared-space.org](http://www.shared-space.org)

# Quality Coaching

## begeleidt bij werk

- ⇒ Hoe kunt u fors besparen op de kosten van de arbo-dienst ?
- ⇒ Heeft u wel een arbodienst nodig ?
- ⇒ Hoe kunt u het ziekteverzuim binnen uw bedrijf beheersen ?
- ⇒ Hoe begeleidt u uw zieke werknemers ?
- ⇒ Kent u de wet- en regelgeving omtrent ziekteverzuim ?
- ⇒ Wat zijn de rechten van de werkgever en de werknemer ?
- ⇒ Hoe regelt u de interne en externe outplacement ?
- ⇒ Wat zijn de gevolgen indien u als werkgever niet adequaat handelt ?

Quality Coaching heeft de antwoorden op de bovenstaande vragen en biedt voor uw bedrijf wellicht uitkomst met het produkt **ziekteverzuim-begeleiding**. Indien u belangstelling heeft dan komen we graag langs om het produkt nader toe te lichten.

### Quality Coaching begeleidt bij werk, zoals;

- Begeleid Werken
  - jobcoaching voor mensen met een psychische, auditieve, verstandelijke of autistische (ASS) beperking
- Reïntegratiebegeleiding
- (ziekte)Verzuimbegeleiding
- Advies en Educatie
- Interim management
- Werkbegeleiding
  - teamcoaching
  - personal-coaching
  - mediation / conflictbemiddeling
  - intervisie / supervisie
  - werkplekaanpassing
  - outplacement

De Waard 64  
9734 CS Groningen  
Telefoon: 050-5494926  
Mobiel: 06-51644717  
Fax / teksttelefoon: 050-5491493  
e-mail: H.IJtsma@QualityCoaching.nl

Graauwedijk 42  
9625 PC Overschild  
Telefoon: 0596-566599  
Mobiel: 06-53732146  
Fax / teksttelefoon: 0596-566517  
e-mail: J.Adamse@QualityCoaching.nl

**QUALITY  
COACHING**

WWW.QUALITYCOACHING.NL

Uit "Verkeerskunde"; vaktijdschrift over verkeer en vervoer

## Monderman-project genomineerd voor internationale prijzen

Datum 1-9-2005

*Hans Monderman, hoofd van het expertteam van het Europese project 'Shared Space', is genomineerd voor twee toonaangevende internationale prijzen; de Amerikaanse 'World Technology Award for Environment 2005' en de Belgische 'Prix Européen d'Architecture Philippe Rotthier'. Het is de eerste keer dat een Nederlands project wordt genomineerd voor de Amerikaanse prijs.*

*Shared Space is een Europees project dat nieuw beleid wil ontwikkelen voor de inrichting van de openbare ruimte. Kern is dat de openbare ruimte wordt vormgegeven als mensruimte die sociaal gedrag tussen weggebruikers bevordert. Dat betekent minder verkeersborden, drempels, vluchtheuvels en zebrapaden en meer eigen verantwoordelijkheid voor de verkeersdeelnemers. Op die manier kan een automobilist zich in dorpen, binnensteden, woonwijken en op het platteland voegen naar de wereld van voetgangers, spelende kinderen en fietsers. Het Shared Space project is in Nederland bedacht en ontwikkeld en wordt met zeven partners uitgevoerd. Dit zijn: de Nederlandse gemeentes Haren en Emmen en de Provincie Fryslân, Oostende (België), Bohmte (Duitsland), Ejby (Denemarken) en Ipswich (Engeland).*

*Als leider van het Shared Space expertteam is Hans Monderman genomineerd Voor de World Technology Award for Environment 2005. Het is de eerste keer dat een Nederlander is genomineerd, sinds de start van het World Technology Network in 2000. Het WTN reikt de prijs ieder jaar uit aan uitzonderlijke en vernieuwende projecten op het gebied van leefomgeving en technologie. De organisatoren waren onder de indruk van de radicale en toch zo eenvoudige aanpak. Het WTN is een wereldwijd netwerk van wetenschappers, ondernemers, journalisten, academici en beleidsmakers en werkt samen met partners als Philips, Nasdaq, CNN en Microsoft.*

### **Stadsvernieuwing**

*Het Monderman-project is tevens genomineerd voor de driejaarlijkse 'Prix Européen d'Architecture Philippe Rotthier'. Deze prijs wordt uitgereikt aan projecten op het gebied van architectuur, stadsvernieuwing en restauratie die zich onderscheiden door hun respectvolle en toch vernieuwende omgang met de Europese architectonische en stedenbouwkundige traditie. Deze prijs wordt uitgereikt op 21 en 22 oktober. De uitreiking van de WTN-prijs heeft plaats op 14 en 15 november in San Francisco.*

Dan de resultaten van de **De Graauwedijk-enquête**.

De respons was boven verwachting. In totaal kwamen we ongeveer op 20% en dat is voor een dergelijke enquêtes hoog. We gaan er vanuit dat de bewoners die geen formulier hebben ingevuld, voldoende tevreden zijn met de gang van zaken rondom de verdere inrichting van de Graauwedijk en dat we dat als commissie kunnen zien als een stille mandaat.

- Aan de hand van de scores is de keuze gevallen op de volgende acht ontwerpen voor de dynamische beelden (de plaatsbepaling staat er onder, het betreffen huisnummers van huizen aan de Graauwedijk)



2. Fietsje (voor nr.21)



4. wandelen met hond (voor nr.66)



5. Tractor (voor nr.16)

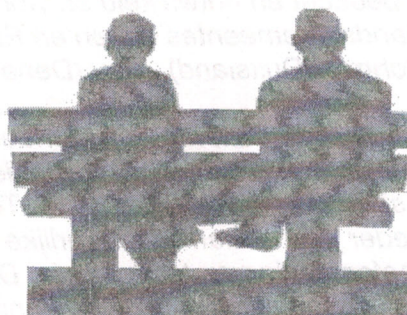

7. Zitbankje (voor nr.28)

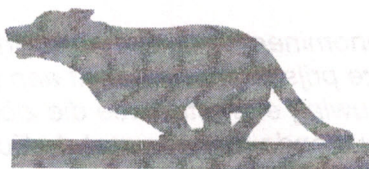

10. Rennende hond achter de kat aan (voor nr. 53)



13. voetballer B (voor nr.31)



14. Zittende hond (voor nr.67)



16. Kinderwagen (voor nr.51)

- Het overgrote deel heeft gekozen voor het ovale model zitbank (met 4 zitbankjes rondom)
  - *Dit gaan we dus overleggen met Stichting Oude Groninger Kerken*
- Het overgrote deel heeft er voor gekozen om de rododendron-struik te laten staan.
  - *Ook dit gaan we overleggen met Stichting Oude Groninger Kerken en naar alle waarschijnlijkheid zal de struik blijven staan en proberen we voor de zitbank een passende plek te zoeken (en dus niet op de plek van de struik)*
- Er is nauwelijks belangstelling voor een feestelijke afsluiting.
  - *We hebben als commissie besloten om dus geen feestelijk afsluiting te organiseren. We zullen wel met de gemeente Slochteren overleggen op welke wijze zij aandacht willen besteden aan de oplevering van de vernieuwde Graauwedijk.*

#### **Enkele opvallende opmerkingen / suggesties uit de enquête:**

- De geparkeerde auto's op de stoep (of gedeeltelijk op de stoep) is wettelijk niet toegestaan maar bovendien is het lelijk en vooral onveilig. Als iedereen de auto op de juiste manier op de straat parkeert dan geeft dat het gewenste remmend effect en het staat een stuk fraaiër. Voorkom daarbij wel dat de geparkeerde auto's tegenover elkaar worden geparkeerd want dan is de doorgang niet breed genoeg voor het landbouwverkeer.

- "Het groen in het dorp moet blijven".

*Reactie commissie: Uit veiligheidsoverwegingen was het noodzakelijk om de groenstroken te verwijderen maar daarentegen zijn er vele bomen bijgepland. Per saldo is de Graauwedijk groener geworden maar de nieuwe bomen hebben tijd nodig om te groeien. Het oogt nu nog wat kaal maar over enkele jaren is de Graauwedijk binnen de bebouwde kom een mooie "bomenweg" en daardoor Overschild een groener dorp geworden.*

- Suggesties voor ander straatmeubilair:

- prullenbak en zonnewijzer bij de kerk.
- iets om het parkeren op de stoep tegen te gaan

#### **Tot zover het Graauwedijk-nieuws.**

**We hopen dat de werkzaamheden weer spoedig zullen beginnen. De verwachting is dat we u nog eenmaal hoeven te berichten en daarna zullen we ons zelf als "Commissie Herinrichting Graauwedijk" na ruim 4 jaar opheffen.**

Boerderij van Veldmans op Graauwdiek, doar nou Kees Doornbos woont.



"t Ol ploatske" de foto is van +/- 1900.

Veur baauw van n nije boerderij op Graauwdiek ging Jurrien Veldman in maai 1881 mit peerdenwoagen noar Schewol om òfbroak van bōrg te hoalen. Buurman Jan Pier oet haarbaarg op Graauwdiek, ons opa, voarde mit. Dij mos noar Slochter om zien zeun aan te geven, dij op negen maai 1881 geboren was.

t Was kold weer, manlu zatten mit handsen aan op woagen.

Veldman kochte ook wel holt van Wilte Evenhoes op meuln in Woltersom. Dij zee tegen Veldman hai mos ais kieken goan bie zien swoager Jan Hofman, dij net n nije boerderij aan Mainweg in Schewol baauwen loaten haar. Dit is de boerderij doar Derk Nijhof t lest boer west hed. Jan Hofman woonde loater in t broen hoeske aan Mainweg in Schewol, doar Jur Drint t lest woond hed, t hoes is net opbraand. Evenhoes zien vraauw en Hofman zien vraauw waarn zusters. Ze waarn dochters van Hendrik Bronts en Geessien Geertsema op boerderij in Schewol doar nou Oazen Broekemoa woont.

Domie Bange van Woltersom gaf kezoatsie op Schild. Op weeromraais ging hai eerst noar Veldman, loater kwam hai bie opa Pier. Doar zee hai tegen: "Veldman is aan t verhoezen".

Jurrien Veldman is in 1906 tegen Kerstdoagen overleden. Hai is in Widdewierum begroaven.

Goud vattien doagen loater kwam Jan Pier oet tied. Hai is in Schewol begroaven. Mit peerdenwoagens gingen ze noar Schewol. Opa zien oldste zuster en heur man Kloas Wigboldus van Bovenrieg, kwammen mit n grode woagen. Domie van Schewol ging nait mit. Hai bleef bie toorn.

Hai zee, dat hai dat ook zo doan haar mit Berend Snijder, dij bie t Schildmeer vot kommen mos.

Jurrien Veldman en Jan Pier, baaident haren ze kanker. Opa het t koorn nog mit thoes hoald, Veldman nait meer.

Dou zeun Hendrik Veldman in 1914 traauwde kwam dij op boerderij en ging vraauw Veldman noar t nije hoes, dat zai noast boerderij baauwen loaten haar. Dit is t hoes doar nou Reilman woont. t Ol ploatske dat doar ston is dou òfbroken. Van beklemmen mos doar weer baauwd worden.

t Ol ploatske was eerst van Garnt ter Loan en Siebrig Smit. Zai hebben woond op boerderij doar nou kermisbedrief Kroon is.

Dou Jurrien Veldman in 1873 traauwde mit heur dochter Jantje ter Loan kwammen dij op t ploatske.





De nije boerderij omstreeks 1883 baauid.

Dou Johannes Veldman in 1882 traauwde mit Freekje ter Loan kwammen dij doar te wonen, manlu waarn bruiers en vraauwlu waarn zusters. Jurrien Veldmans waarn in tied verhoesd van t ol ploatske noar nije boerderij. In 1897, noa t overliden van baaide schoonolders, aarfde Jurrien Veldman t ol ploatske (hoes en laand). Zien bruijer Johannes Veldman bleef doar wonen totdat het òfbroken wer en hai mit zien schoonzuster mit ging noar t nije hoes. Hai woonde aan oostkaant.

Loater hed de zanger Jan Roos doar nog woond. Dat was noatied dat hai in Woltersom woonde in haalfschaid van n hoes van ol Geessie Veenkamp aan t pad van schoulplaaïn noar weg. Dat hoes is òfbroken.

Op Graauwdiek haar Veldman ook laand van boerderij in Schewol van zien olders. Dizze boerderij is loater opbraand, er wer n nije boerderij baauid. Dit is de boerderij doar nou Otte Achterhof woont.

t Njie hoes van vraauw Veldman wer baauid deur Jans Draais, timmerman in Woltersom. Zien vraauw Hilje Schrik, was femilie van vraauw Veldman. Ze waarn baaident achterklaaindochters van Jan Gerrits Cock en Siebrig Diek op Luddeweer, op boerderij doar Piet van der Deen t lest boer west hed.

Veldmans waarn edele minsen doar ons moeke veul aan had hed.

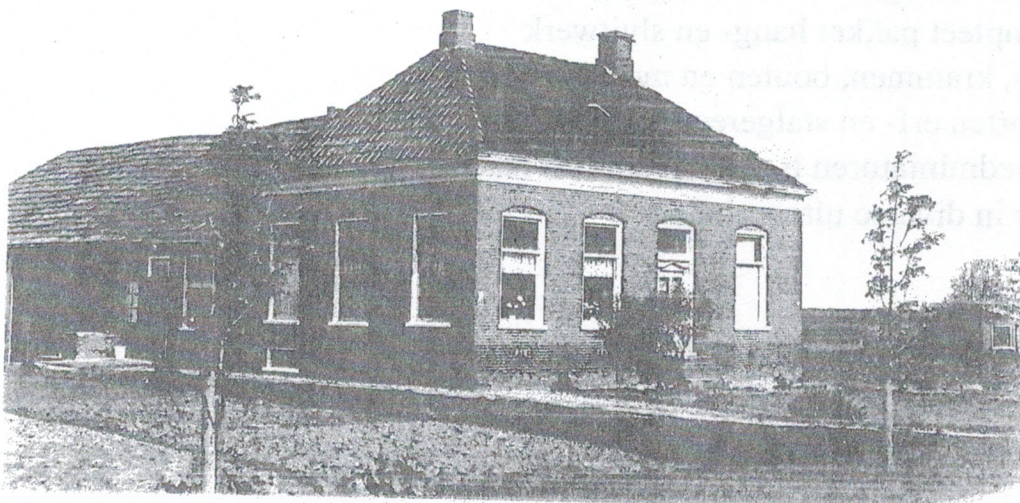

Het nije hoes baauid in 1914 op stee doar "t Ol ploatske" stoan hed.

R.N.Willemsen, Slochteren  
Foto's A.Salomons, Overschild.

## *Reyere Schoonmaak & Glazenwasserij*

**Nieuw in de regio voor bedrijf en particulier.**

Glasbewassing is een kunst op zich. 'Goed schoon en zonder strepen' vraagt om vakmanschap. Reyere Schoonmaak heeft ervaren medewerkers op het gebied van glasbewassing en schoonmaakwerkzaamheden.

### **Aanbieding voor de particulieren:**

Bij een contract van 12x zemen p.j.: 1<sup>e</sup> x **GRATIS**  
Ook kunt u ons bellen voor het schoonmaken van windveren, dakgoten + legen, gevelbeplating, vloeronderhoud, schoonhouden van kantoren en scholen. Belt u voor een vrijblijvende offerte met één van onze medewerkers.

**Oosterstraat 70 - 9502 EG Stadskanaal  
0599-657001**

Foto Kobus Rarekiek  
Hoofdweg 126 Hellum  
0598- 431915

- ontwikkelen & afdrukken van alle amateurfilms.
- pasfoto's direct klaar.
- kinder- en familiefoto's.
- huwelijks-reportages met veel knipwerk.

maandag gesloten.

|              |                        |
|--------------|------------------------|
| di-wo-do     | van 10.00 - 18.00 uur  |
| vrijdag      | van 10.00 - 12.00 uur  |
| en 's avonds | van 19.00 - 21.00 uur  |
| zaterdag     | van 10.00 - 16.00 uur. |

## Smederij Hofstee

Eigenaar: A Nuus

Wist u dat wij naast het leveren en repareren van alle soorten machines en constructiewerk ook nog een heel pakket aan andere zaken leveren?

Onderdelen:

- Materiaal voor gas- en waterleidingen
- Een compleet pakket hang- en sluitwerk
- Spijkers, krammen, bouten en moeren
- Alle soorten erf- en stalgereedschap
- Speelgoedminiaturen b.v. tractoren en machines
- Skelters in diverse uitvoeringen

Voor vrijblijvende informatie L.M.B. Hofstee, Schildwolde  
Tel: 0598 - 421347

28 Maart 2008

## 71<sup>e</sup> Bazar

in De Pompel te Overschild

van 16:00 tot 18:00 uur :

### Kinder Bazar

*Met o.a. (rol)sjoelen, ballon prikken, blikken gooien en nog meer spelletjes met leuke prijsjes.*

van 20:30 tot 0:00 uur :

### Avond Bazar

*Met o.a. Het rad van Fortuin, buks schieten, darten, spieker sloan en meer spelvermaak*

**Komt allen,** beproef uw geluk en win een van de vele mooie prijzen.



## Loon-, grondverzet- en aannemersbedrijf

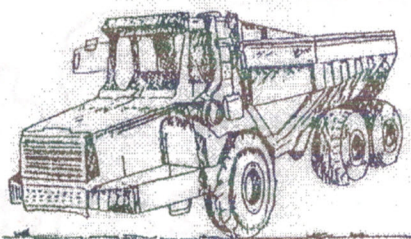
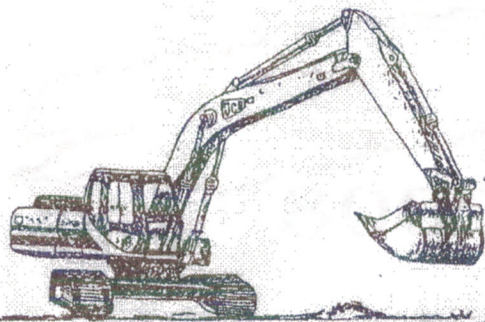

### C. Van Maar en Zn.

#### Verhuur van:

- \* Hydraulische graafmachines
- \* Knikdumpers
- \* Tractors en (combi)dumpers
- \* Tractors en vegers

#### Ook uw adres voor:

- \* Graslandvernieuwing
- \* Gladheidbestrijding



Graauwedijk 82, Overschild  
Voor nadere inlichtingen:  
Tel. 0596 566518  
L. Van Maar 06 22996512



# PRISMA

Schilders- en afwerkingsbedrijf

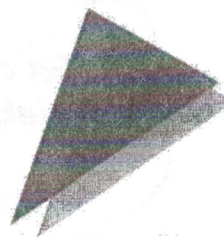

- ▲ Schilderwerken
- ▲ Glasservice
- ▲ Houtrot reparatie
- ▲ Gevelreiniging

Kanaalweg 1a  
9625 PE Overschild  
Tel.: 0596-566345  
Fax: 0596-566871

## Oplossing Kerstpuzzel

Beste puzzelaars,

Hierbij de oplossing en de bijbehorende winnaar van de kerstpuzzel 2007 van dhr. B.E. Denker.

Allereerst mijn excuses voor opgave nummer 18. Het antwoord moest inderdaad Voogd zijn, zoals de meeste mensen al bedacht hadden. Het secretariaat had echter het antwoordblad verkeerd afgedrukt, waardoor er enige commotie ontstond. Opgave 18 is daarom niet verwerkt in de uitslag.

Van de 8 binnengekomen inzendingen waren er slechts 2 helemaal goed. Na een zware loting kwam de uiteindelijke winnaar uit de bus. De hoofdprijs van € 20,- gaat naar **Klaasje Pen**. Een eervolle vermelding krijgen Lex en Ineke van der Gaag, omdat zij ook de gehele puzzel juist hadden beantwoord. Klaasje Pen zal binnenkort bericht krijgen van B.E. Denker in eigen persoon.

Hieronder staat de complete antwoordenlijst van de kerstpuzzel 2007.

Al deze antwoorden gaven samen de volgende slagzin:

**“In ons dorp is het goed toeven.”**

Tot slot wil ik u bedanken voor uw inzendingen en hopelijk kan ik volgend jaar weer vele inzendingen tegemoet zien.

De kerstpuzzel 2008 zal gaan over “Eten & Drinken” in de ruimste zin.

B.E. Denker begint nu aan zijn zomerslaap, om in november weer te ontwaken en met frisse moed aan de 2008 editie te werken.

Voor je het weet is het weer kerst....

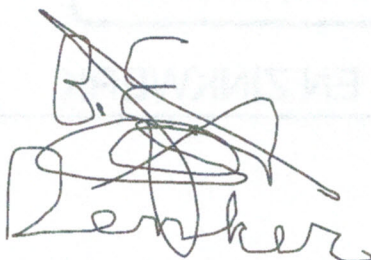

1. Tooi
2. Kroon
3. Nijborg
4. Van Maar
5. Noordenbos
6. Fledderman
7. Mol
8. Folkersma
9. Pen
10. Dikkema
11. Nienhuis
12. Bosscher
13. Arkema
14. Ritsema
15. Hoogakker
16. Soede
17. Bijen
18. Voogd
19. Stok
20. Bouman
21. Wieringa
22. Van der Gaag
23. De Vries
24. Klinkhamer

---

Kraanverhuur en grondverzet

**J. Veldman**

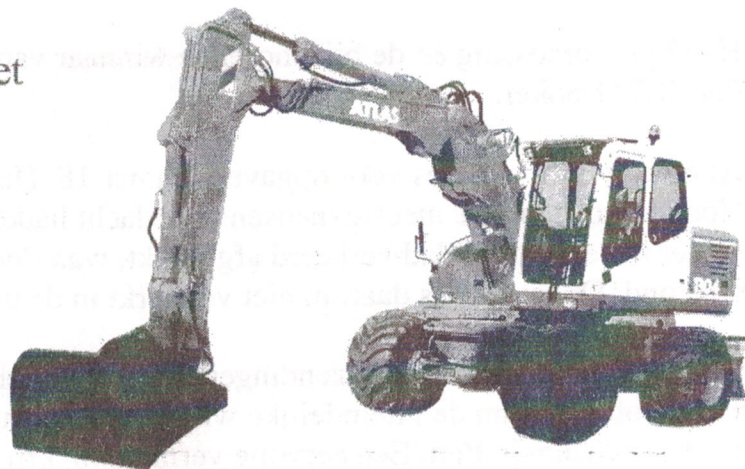

Afwateringskanaal 2  
Schildwolde

tel; 0596-566.220  
autotel; 06-22.46.39.11

---

**HET ADRES VOOR AL UW INSTALLATIEWERK?**

**im**

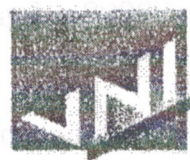

**Jan Mossel**  
**installatie techniek**

HOOFDWEG 221  
SCHILDWOLDE  
TEL. (0598) 42 25 56

**GAS-, WATER-, CV INSTALLATIES, DAK EN ZINKWERK**

## Echtpaar uren dood in auto in sloot in 1975 aan de Meenteweg in Overschild.

Op **17 juli 1975** ging ik met mijn ouders van onze boerderij aan de Meenteweg 6, naar ons land aan de Oosterpauwenweg, om te melken.

Toen we om 6 uur 's morgens van onze laan af bij de weg kwamen, zagen we tot onze grote schrik een auto in de sloot liggen met twee overleden personen tegen onze dam. Na de politie te hebben gebeld, later bleek dat het echtpaar Harm Zomerma, 70 jaar en zijn vrouw Trijntje Zomerma-Bos uit Zuidlaren de slachtoffers te waren. Zij waren om  $\pm$  12 uur vertrokken van hun kinderen en kleinkinderen uit Zeerijp, op weg naar Zuidlaren.

Het moet dan  $\pm$  half 1 's nachts geweest zijn, dat zij in de sloot zijn beland. Vermoedelijk is de heer Zomerma onwel geworden, want zijn auto is over een vrij grote afstand door de berm gereden, voordat hij de sloot in schoot en tegen de dam botste.

Foto: rechts onze boerderij aan de Meenteweg.



\*



De Meenteweg was toen vrijwel niet verlicht, zodat de diep in de sloot liggende auto, mede ook door het hoge riet, moeilijk van de weg af te zien was.

De fam. Zomerma woonde eerder in Harkstede. De heer Zomerma was Commissionair in stro en kwam veel bij boeren in de hele omgeving.

Mevr. Zomerma-Bos was vroeger onderwijzeres onder meer in Woudbloem.

Foto: 17 juli 1975, de auto wordt weggesleept

Slochteren, febr. 2008  
H.J. Pestman

# J. VAN LEGGELO

Timmerbedrijf

Voor al uw hout,  
plaat en bouwmaterialen,  
doe het zelf artikelen.

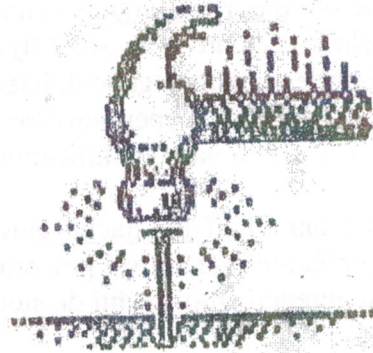

Meerweg 5  
OVERSCHILD  
0596-566374

Subtropisch zwemparadijs te Veendam



Restaurant Tropiqua v.o.f.

J. Salwaweg 2 9641 LN Veendam

U kunt er terecht voor uw kinderfeestjes:

- \*onbeperkt zwemmen \* frisdrank \* patat met mayonaise \*
- \* softijs + disco-dip \* zakje snoep \*

Laatste vrijdag van de maand discozwemmen voor de jeugd.

Inl. Tel: 0598- 612300





## Sonjabakkeren

Ik sonjabakker, jij sonjabakkert, wij sonjabakkeren... wist u dat dit een echt werkwoord is? In het woordenboek van Wikipedia op internet staat de volgende betekenis beschreven: 'het volgen van een dieet van diëtiste Sonja Bakker.' En heeft u ook wel eens een SAS (schijt-aan-Sonja)-dag? Sonja Bakker was oprecht verontwaardigd, toen ze laatst in Villa Felderhof zat en haar 'vakantievriend' Joop Braakhekke durfde te zeggen, dat hij het fenomeen niet kende. Ik snap dat wel. In zijn Bourgondische belevingswereld bestaat dat woord niet. Het woord schijnt inmiddels in de rest van Nederland wel volledig ingeburgerd te zijn. Dat heeft ze toch maar mooi voor elkaar die Sonja. Voor degenen die de afgelopen anderhalf jaar onder een steen gelegen hebben: Sonja Bakker is al zo'n anderhalf jaar dé dieetgoeroe van Nederland. Half Nederland eet inmiddels de eierkoeken, Optimelproducten en appels, die ze voorschrijft. De eierkoekfabrikanten, melkfabriek en appeltelers kunnen blij met haar zijn.



Je kan van alles van haar vinden (vooral nu ze in de Robijnreclame zit, vrééééselijk: "Misschien ben ik ook wel klein en krachtig' aaargh), maar ze doet het niet gek natuurlijk. Dieetboek na dieetboek verschijnt van haar hand. Het grappige is, dat we wat er in staat allemaal zelf ook wel kunnen bedenken en toch worden de boeken op grote schaal aangeschaft. Ook door mij. Ook ik sonjabakker zo nu en dan. Beetje zwangerschapskilo's eraf. Werkt als een trein. Vooral omdat ik het samen deed met vriendin X. We wilden natuurlijk beslist niet voor elkaar onderdoen. Elke week bellen met elkaar.

Vriendin X: 'Hoeveel kilo ben jij afgevallen?'

Ik: 'nou, 1 kilo'

Vriendin X: 'Oh, ik 1,5 kilo, jij eet 's avonds zeker nog wel eens een appel extra?'

Ik: 'Ja, dat zal het zijn' (en dat broodjes kroket dat ik niet kon weigeren op m'n werk, maar dat zeg ik dan natuurlijk weer niet).

Een betere stimulans kun je niet krijgen. Zeker niet omdat onze echtgenoten er ook nog eens een etentje tegenover zetten, als we op ons streefgewicht zouden zitten. Ongeveer een jaar na dato stond het etentje gepland. Voor vertrek moesten we van de heren op de weegschaal (ik verzin het niet). Heel oneerlijk vonden wij, omdat we inmiddels al maanden niet meer sonjabakkerden en stiekem wel weer wat kilootjes waren aangekomen. Dankzij mijn zeer gedisciplineerde vriendin is het etentje doorgegaan. Dit behoeft geen verdere uitleg natuurlijk.

Ik moet ook bekennen dat de sas-dagen de laatste tijd de overhand krijgen. Ik heb eerlijk gezegd al een sas-periode sinds ongeveer eind november, want na de feestdagen is het nooit helemaal meer goed gekomen. Want zeg nou eerlijk als je kunt kiezen tussen een appel of een stukje gevulde speculaas, banketstaaf, een oliebol... mmmm. Ik heb de keuze snel gemaakt in elk geval. Misschien moet ik maar weer eens beginnen, mezelf een schop onder m'n kont te geven. Die paar kilootjes er maar weer af, waardoor ik het etentje bijna aan mijn neus voorbij zag gaan. Hoewel, zag ik daar nou net paaseitjes liggen bij Albert Heijn?

**Nicole Bijen**

LOONBEDRIJF  
**ENTJES b.v.**  
SLOCHTEREN  
0598 – 41 62 74



## Het nieuwe ouder worden

**Zorgboerderij Overschild heeft een nieuwe tak: dagbesteding voor ouderen. Tijd voor de redactie om eens een bezoekje te brengen aan deze mooie zorgboerderij aan het Schildmeer.**

In een vorig nummer heeft u al eens het verslag van Henriëtte Entjes kunnen lezen over de opvang van kinderen met ADHD en PDDnos.



Nu hebben we afgesproken met **Wim Wiechers**, coördinator van de ouderenzorg. Wim werkte jaren met plezier als activiteitenbegeleider in 't Olderloug in Slochteren, maar was wel toe aan een nieuwe uitdaging. In Overschild vond hij precies wat hij zocht: een eigen stek op een mooie plek in de natuur, waar hij zijn eigen ideeën over het 'nieuwe' ouder worden kan ontplooiën. Wim is met de ouderen dagbesteding gestart op 7 januari 2008.

### **Paars en lila**

We worden ontvangen met thee en eigen gebakken koekjes in de vrolijke leefkamer, waar naast een hele lange houten tafel ook nog een fijne zithoek is voor de ouderen. Opvallend zijn de lila muren en paarse stoelen en accessoires die het geheel een eigentijdse en gezellige sfeer geven. Ook is

er nog een hoek (achter een muurtje) met 4 heerlijke ligstoelen waarin de ouderen naar behoefte een middagdutje kunnen doen. Wie het daar de rumoerig vindt, kan ook gebruik maken van de aangepaste slaapkamer.

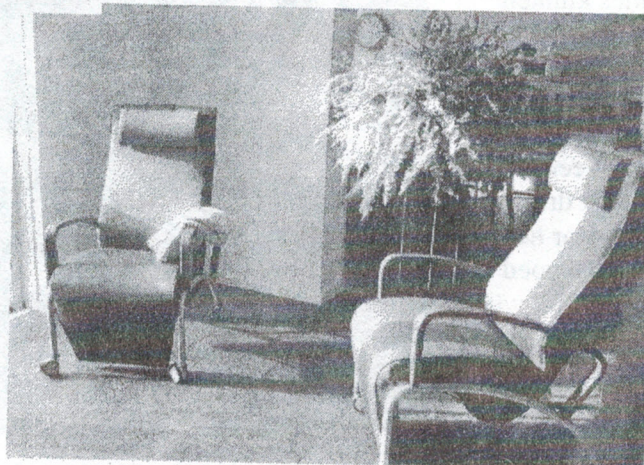

## De dagbesteding

Zelfstandig wonende mensen vanaf 55 jaar met een zorgindicatie komen in aanmerking voor een plek. 's Ochtend om half 10 zijn ze welkom en rond 16.00 uur worden ze door een taxi



weer opgehaald. Er kunnen maximaal 10 ouderen terecht (op dit moment zijn nog enkele plaatsen beschikbaar). De ouderen, waarvan veel een agrarische achtergrond hebben, vermaken zich met koffiedrinken, knutselen, handwerken, spelletjes, wandelen en

waar ze maar zin in hebben. Wim: 'Niks moet en zeker niet op gezette tijden. De mensen geven zelf aan waar ze zin in hebben. Dat zorgt voor een ontspannen sfeer'. Tussen de middag is er een warme maaltijd. Het koken gebeurt voor zover mogelijk gezamenlijk. 'We hebben altijd één mevrouw die de aardappels wil schillen en ook aan afwassers is geen gebrek. We hebben de vaatwasser nog maar één keer hoeven gebruiken', vertelt Wim. Het was wel even wennen om voor zoveel mensen te koken geeft Wim aan: 'Sta je daar in de Albert Heijn met twee overvolle karren, terwijl ik normaal gesproken maar voor twee mensen boodschappen hoeft te doen'.

## Mens-erger-je-niet

De week van ons bezoek was extra spannend. Het is voorjaarsvakantie en in vakanties kunnen de kinderen de hele week op de boerderij logeren. Kinderen en ouderen liepen dus door elkaar heen. 'Dat was best druk natuurlijk, maar het gaat hartstikke goed', vertelt Wim. Ook wij konden niet anders concluderen. Een van de dames laat vol



trots de rode sjaal zien die ze voor één van de kinderen aan het breien is en aan de grote gezellige tafel is een groep, jong en oud door elkaar, bezig met een fanatiek spelletje Mens-erger-je-niet. Heel gemoedelijk allemaal.

### **Samenwerking**

Wim is heel enthousiast en maakt in deze opstartfase heel veel uren. Gelukkig heeft hij een grote club vrijwilligers, waarvan 3 uit Overschild, die hem daarbij ondersteunen. 'Ik heb zelfs een wachtlijst met vrijwilligers', zegt Wim, 'dus dat kan niet beter'. Ook de samenwerking met Henriëtte gaat heel goed. 'We springen waar nodig voor elkaar bij en dat hoeven we niet eens uit te spreken. Het gaat vanzelf'. Dat blijkt, want als Wim ons rondleidt, komt Henriëtte vragen of ze de ouderen iets te drinken in kan schenken. 'Ach, helemaal de tijd vergeten, graag!', antwoordt Wim.



### **Toekomstplannen**

Wim én de familie Entjes hebben nog heel veel ideeën en plannen. Zo wil hij graag nog een moestuin bij de boerderij en wordt er door de vrijwilliger een oude werkbank opgeknapt waar klusliefhebbers zich kunnen uitleven. Daarnaast zijn er plannen om de steiger aan het Schildmeer in de toekomst op te knappen.

Op de dag van ons bezoek heeft Wim net een cheque in ontvangst mogen nemen van het Nationaal Fonds Ouderenhulp. Reden: volgens het fonds verhoogt de dagbesteding de kwaliteit van het leven van kwetsbare ouderen. Bovendien ontlast de dagbesteding de familie en vrienden die mantelzorgen. De cheque biedt natuurlijk ook weer mogelijkheden voor nieuwe dingen.

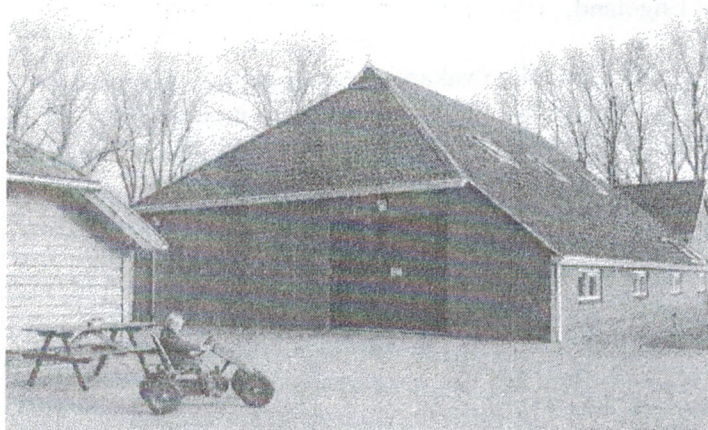

En wij, wij waren onder de indruk. Wat heerlijk om op de mooiste plek van Overschild rond het Schildmeer en tegen natuurgebied Tetjehorn bezig te zijn met zulk leuk werk.

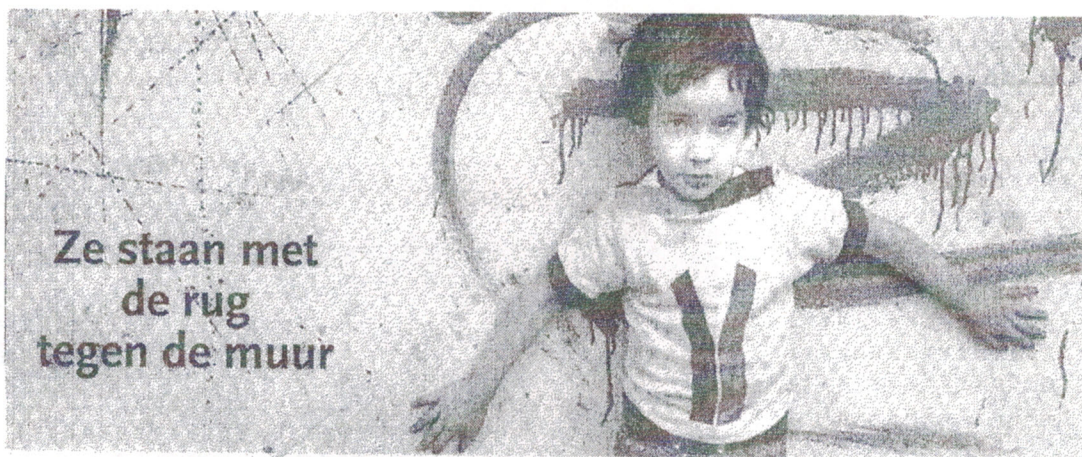

**Ze staan met  
de rug  
tegen de muur**



**Word 3 weken gastgezin!**

**Bel 0118-627974**

**[www.europakinderhulp.nl](http://www.europakinderhulp.nl)**



### **EEN VAKANTIEPLAATS VOOR EEN KANSARM KIND**

Europa Kinderhulp gaat door omdat het nog steeds hard nodig is. Wij helpen al 46 jaar "kansarme" kinderen, die dit het hardst nodig hebben, aan een vakantie. Deze kinderen liggen ons na aan het hart, wij praten dan ook over "onze" kinderen. Zij worden uitgenodigd voor 3 weken vakantieplezier in onze mooie provincies. Geen dure uitstapjes of luxe fratsen, maar gewoon een vakantieperiode waarin rust, aandacht en geborgenheid centraal staat. Een kansarm kind heeft dit nodig omdat het thuis, door wat voor oorzaak dan ook, niet meekrijgt wat een gewoon gezinsleven is. Europa Kinderhulp is van mening dat u, als gastouders, deze kinderen iets mee kunnen geven waar zij in hun verdere leven iets mee kunnen doen.

Daarom zijn wij nog steeds op zoek naar gastouders die een steentje bij willen dragen en meewerken aan een voor hen onbezorgde rustperiode. Hierbij denken wij niet alleen aan gezinnen met kinderen. Ook gezinnen waarvan de kinderen al zelfstandig wonen en bepaalde groepen alleenstaanden, met of zonder kinderen, kunnen gastouders worden.

Het gaat om kinderen van 5 tot 12 jaar uit Nederland, Duitsland, Engeland en Frankrijk. Ook komen er kinderen uit Bosnië, de meeste van hen wonen nog steeds in een vluchtelingenkamp. Er zijn dit jaar 7 kinderreizen voor Groningen, Friesland en Drenthe in de periode van 2 juli tot 16 augustus. Twee reizen uit Frankrijk, drie uit Duitsland, één uit Nederland, één uit Bosnië en in Drenthe tevens een reis uit Engeland.

Uit ervaring weten wij dat er voor een goede en gezellige vakantieperiode geen uitgebreide talenkennis nodig is. De gevoelens die meestal ontstaan zijn veelal liefdevol en intens, terwijl de kinderen teruggevraagd kunnen worden tot zij 16 jaar worden en er een band met deze kinderen opgebouwd kan worden.

Wij, vrijwilligers van Europa Kinderhulp, doen een dringend beroep op u; er zijn altijd te weinig gastouders en we willen zoveel mogelijk kinderen de vakantie van hun leven laten beleven. Ook voor u is het echter een ervaring om te zien wat voor invloed deze 3 weken op "onze" en na de vakantie hopelijk ook "uw" kinderen hebben.

U kunt vol trots meewerken aan de verrijking van het leven van een "kansarm" kind.

Voor verdere informatie kunt u contact opnemen met één van onze medewerkers.

Voor Drenthe mevr. E. Bergman tel. 0591-354447, Friesland mevr. J. de Vries tel. 058-2573612 en Groningen mevr. A. Hommes tel. 0598-446356.

Ook kunt u kijken op internet: [www.europakinderhulp.nl](http://www.europakinderhulp.nl)

## NIJJOARSVERZIEDE

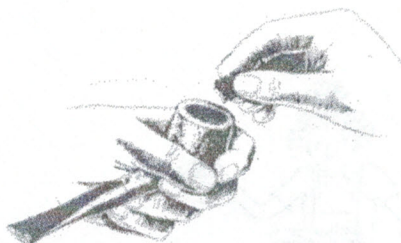

Er ben 'n van dij gezegdes dij joe altied bie bliieven, ik mos doar aan denken toun òfgelopen joar mit nijjoar weer veur miljounen verknabpust wer mit vuurwaark en 't ons hier aigenlieks aan niks ontbrekt.

't Was volgens mie nijjoar 1944 en wie woonden nog bie 't Schild. Dij haarfst der op wer alles onder wotter zet en mos 'n wie n aander hinkom 'n zuiken. 't Was altied de gewoonte dat onze ainigste buren de fam. Engelage din 'n oavend op nijjoarsverziede kwamen. 't Was sums al wel Feberwoariemoand, mor 't mos ook ja net oet kom 'n, omreden Engelage wottermuller was en 's oavends nog wel ais draaien mos mit 't gemoal. 't Zulfde was ook 't geval mit 'n oom en taande aan 't Ofwotternskenoal dij woonden toun op stee woar nou fam. Kwanten/Gernaat wonen. Ze kwamen din lopend mit störmplanteern diek langs, zo tegen 'n uur of zeuven en goud tien uur ging 't weer op hoes aan. Zowel veur de buren als oom en taande was 't vaste prik, ain joar bie ons en 't aander joar bie heur.

Zo 'n nijjoarsverziede stelde nait zo veul veur, eerst kovvie mit 'n plakje ölwieven en wat eulikouk 'n en din kregen manlu mainstied 'n fladderrakje en vraauwlu 'n beetje oet weck, veur zo ver dat alles der in oorlogstied nog was.

Of dat in 1944 ook allemoal nog zo was, wait ik nait meer.

Wat mie slim bie bleven is dat pa zien bruier en hai zulf piep nooit kold hadden.

Tabak wer op toen verbouwd en och, als der mor rook of kwam, ze konden heur der mit redden.

Pa stopte piep 's oavends al as hai op bèr ging en 's mörgens was hai nog mor half aankled of door smookte 't aal weer hin. Kwoad het 't heur schienboar ook nooit doan want ze ben 'n 80 en 91 joar old worden.

Deur dat alles op bon was in dij tied, gol dat ook veur tabak, ainmoal in de zoveul tied kregen ze 'n half pakje schag. Veur 'n pieproker is dat noatuurlik niks, mor 't was wel echte tabak.

Nou haar mien pa 'n piep woar mor 'n beetje tabak in ging en zodounde kon hai 'n beetje langer genieten van zien echte tabak.

Zien bruier haar 'n piep mit 'n grode kop en zeker ainmoal per dag wer dij mit buusmes nog oetkraapt.

't Was dus de oavend dat oom en taande op nijjoarsverziede kom 'n zol 'n. Pa haar net dij dag zien half pakje schag kregen en hai keek veur dat ze d'r was 'n mor aingoal in zien tabakspot mit aigenbouw en zien half pakje schag.

Op 'n duur zee hai: "Ja nou wol ik bruier Gerrit nog wel 'n piep vol gòie tabak tou, mor hai het ook zo 'n verrekte grode piep"!

Kiek dat is nou zo 'n 64 joar leden en ik heur ol boas 't nog zeg 'n.

En wat hebben wie 'n nou toch goud!

L. Rollema  
Sibboern.





Geef de

## Pollepel

door aan:

|                                |  |
|--------------------------------|--|
| <i>Naam:</i>                   | Carina van der Beek  |
| <i>Eet graag:</i>              | rijst (in melk gekookt) met boter, bruine suiker en kaneel |
| <i>Eet niet graag:</i>         | krentjebrij uit een pak                                    |
| <i>Specialiteit:</i>           | geen   |
| <i>Favoriete eetgelenheid:</i> | lekker thuis   |
| <i>Wat mislukt altijd:</i>     | van fouten leert men ! (dus altijd is lang woord)          |

### Recept: Arretjes cake

#### Benodigheden:

250 gr. Roomboter  
200 gr. Suiker  
2 of 3 lepeltjes cacao  
6 eetlepels melk  
200 gr. Biscuits

- Vermeng de suiker met de cacao en maak dit met 6 eetlepels melk aan
- Smelt de boter op een zacht vuurtje
- Voeg dit bij het mengsel en blijf roeren tot het een volkomen gelijkmatige massa is geworden
- Roer dan de biscuits die in kleine stukjes zijn gebroken er door.
- Doe deze massa in een cake blik en laat ze opstijven
- Maak de cake los door het blik even in warm water te houden

Smakelijk eten allemaal!!

**Ik geef de pollepel door aan: Marianne Stegeman**

*Waarom:* misschien kan Marianne wel net zo goed koken als zinken dakgoten maken !!!



## Natuurvereniging "Meervogel" opent broedseizoen weidevogels



Foto: bestuur van Meervogel voor de molen van Hoeksmeer (heet ook Meervogel)

Met een gezamenlijke vergadering van de leden en de vrijwilligers van de agrarische natuurvereniging "Meervogel" werd het nieuwe seizoen voor de weidevogels geopend. De veertig aanwezigen in de Pompel hadden er duidelijk zin in om straks weer het land in te trekken om de broedende weidevogels een optimale plek te bieden voor hun nesten.

De eerste Kieviten zijn alweer gesignaleerd en dan begint het te kriebelen bij de club natuurliefhebbers. Voorzitter Peter Bijen benadrukte nog eens de belangrijke rol die de natuurvereniging vervult bij het in stand houden van het typisch agrarische landschap in onze omgeving. 'De natuurgebieden Tetjehorn en Hoeksmeer zijn pareltjes voor natuurbeheer, en de omringende boeren versterken dat nog door zo natuurvriendelijk mogelijk hun bedrijf uit te oefenen'. Om de inspanningen op dit gebied beter onder de aandacht van een groter publiek te brengen zal er het komende jaar actiever aan de weg getimmerd worden. Ook zal men nog kritischer kijken naar welke verbeteringen nog mogelijk zijn op het gebied van natuur en weidevogelbeheer.

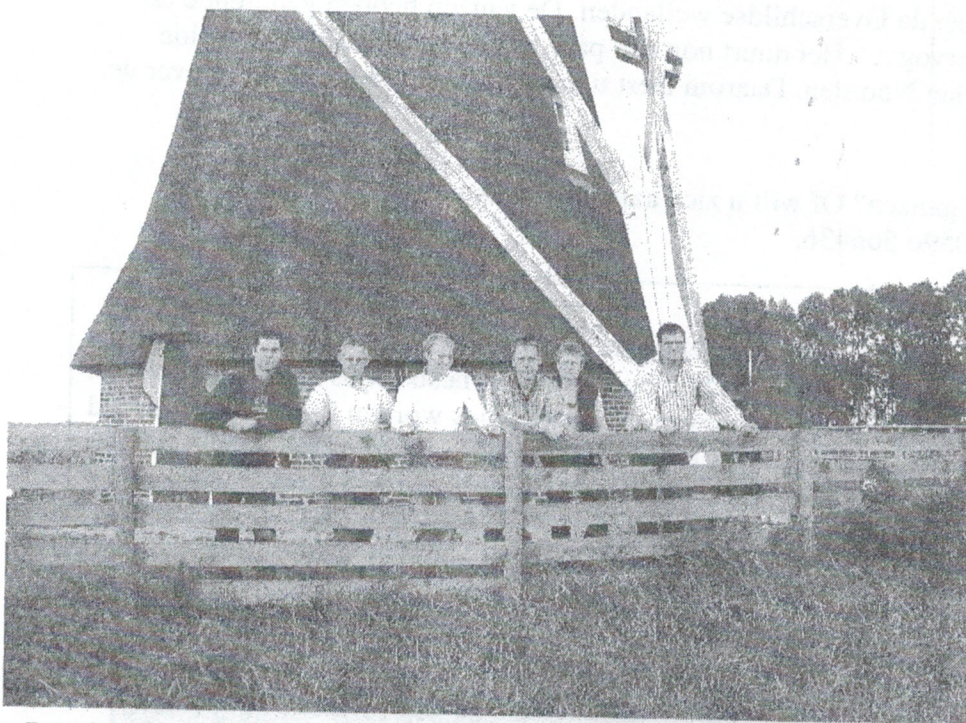

### Ideaal broedgebied

Eddie van Marum van natuurvereniging "Stad en ommeland" pleit voor een zo open mogelijk gebied. Hoogopgaande begroeiing en brede rietkragen zijn ideale schuilplaatsen voor vijanden als vossen en kraaien. Ook katten en honden in het weiland zorgen voor veel onrust onder de broedende vogels. Eddie raadt de vereniging aan om samen met andere beherende instanties als Natuurmonumenten, provincie, waterschap en Staatsbosbeheer een plan te maken om de weidevogel een zo aantrekkelijk mogelijk leefmilieu te bieden.

## Ganzen

De eerste weidevogels beginnen dan misschien al met het bouwen van nestjes, maar de vele ganzen genieten nog volop van de Overschildse weilanden. De ganzen hebben gedurende de winter de aandacht van "Meervogel". Het duurt nog een paar weken voor deze gevleugelde gasten weer terugkeren naar het Noorden. Daarom leest u in deze Schildjer Proat meer over de ganzentrek.

### Vragen?

Vragen over weidevogels of ganzen? Of wilt u zich aanmelden als vrijwilliger? Neem dan contact op met Peter Bijen, 0596 566436.

### Nestkastjes schilderen

Op 16 april om 14.00 uur organiseert Meervogel bij de molen in Hoeksmeer een doe-middag voor kinderen. Meervogel nodigt kinderen én hun ouders uit om nestkastjes te komen schilderen waarin kleine vogeltjes hun nestje kunnen bouwen. De nestkastjes worden beschikbaar gesteld door Meervogel en mogen na afloop mee naar huis. Na het schilderen kunnen kinderen en ouders genieten van een wandeling door natuurgebied Hoeksmeer of een bezoekje brengen aan de boerderij van de familie Huistra. Opgave uiterlijk 9 april a.s. bij Frank de Jong via e-mail: [Frankdejong1@hetnet.nl](mailto:Frankdejong1@hetnet.nl) of telefonisch via 0596-623213. Graag tot ziens op 16 april!

## Ganzen hebben trek!

Ieder jaar strijken er in het noorden van Nederland tienduizenden ganzen neer. Ze blijven hier overwinteren. De ganzen komen in Nederland met maar één doel: eten!



### Wat eten we vandaag?

Ganzen zijn vegetariërs. Ze eten geen andere dieren. Hun menu bestaat uit gras. Gras heeft een lage voedingswaarde. Hierdoor moeten ganzen er veel van eten willen ze genoeg hebben. Gras is ook licht verteerbaar, het grootste gedeelte van het opgegeten gras poepen de ganzen na anderhalf uur weer uit. Om gras te kunnen eten strijken ze in grote groepen neer op de weilanden. Dat betekent dat de boeren na het vertrek van de ganzen in het voorjaar achterblijven met kale weilanden. Ze kunnen twee dingen doen: verjagen of gedogen. Voor dat laatste maken natuurverenigingen, zo ook Meervogel zich hard. Maar voor niks gaat de zon op. Meervogel zet zich ook in voor een eerlijke vergoeding voor de ganzenschade. Het ministerie van LNV heeft hiervoor een subsidiebudget beschikbaar. Als de ganzen weer vertrokken zijn wordt de schade opgenomen en op basis daarvan wordt de vergoeding bepaald.

### Ganzenparadijs

Er komen 5 verschillende ganzen voor: de kolgans, de brandgans, de grauwe gans, de rotgans en de rietgans. In de buurt van Overschild is het voor ganzen een paradijs. Gras is hier in grote hoeveelheden aanwezig, want er zijn volop weilanden en natuurgebieden waar ze prettig kunnen verblijven. Groepen van soms wel 4 a 5 duizend ganzen strijken neer op het boerenland en beginnen met z'n allen tegelijk te eten. Een volwassen gans eet een pond gras per dag. Dus aan het einde van de dag hebben de ganzen ongeveer 2500 kilo gras opgegeten. In de jaren vijftig waren er nog maar 16.500 rotganzen in West-Europa. De jacht is toen in diverse landen gesloten en het aantal rotganzen begon weer snel te stijgen naar een gezond niveau.

## Ganzentrek

Als de ganzen genoeg gegeten hebben en voldoende kracht hebben opgebouwd, vertrekken ze naar hun broedgebied. Dat broedgebied ligt helemaal in het hoge noorden van Siberië. Ongeveer 5000 kilometer vliegen.

## V-Vorm

U hebt het vast wel eens gezien, als ganzen een lange afstand gaan vliegen, vliegen ze in een groep in een V-vorm. Waarom is dat eigenlijk? Je ziet nooit kleine vogeltjes in een V-vorm vliegen?

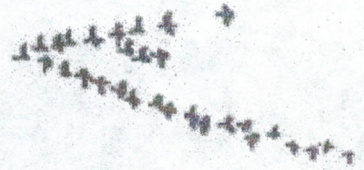

Grote vogels moeten sneller vliegen dan kleine vogels, dat heeft te maken met het draagvermogen van de vleugels.

Een gans is een zware vogel en probeert het vliegen zo makkelijk mogelijk te maken. Als ganzen in een V-vorm vliegen, vliegen ze vleugeltip-aan-vleugeltip. Zo ondervinden de ganzen een opwaartse kracht van de door de naast vliegende gans opgewekte luchtwerveling. Dit kan het vliegbereik (de hoeveelheid kilometers die een gans vliegt) met 70% vergroten. De middelste vogel verbruikt de meeste kracht, maar de ganzen wisselen regelmatig van plaats, zodat iedereen het even zwaar heeft!



Gezellen kunnen goed vliegen, het hoogterecord voor vogels staat op naam van de Indische Gans met ca 8 km.

## Eindbestemming: Siberië

Na een lange vliegreis komen de ganzen aan op hun eindbestemming: Siberië. De ganzen zijn erg moe en hebben veel kracht verloren. De ganzen die nog genoeg kracht hebben, beginnen met paren

Het landschap van Siberië bestaat uit kale rotsen en daartussen leggen de ganzen hun eieren. Deze rotsen bieden echter weinig bescherming tegen natuurlijke vijanden. Meeuwen bijvoorbeeld houden erg van ganzeneieren. En bij de eieren die wel zijn uitgekomen, liggen er poolvossen op de loer, deze zijn dol op baby gansjes. Er zijn seizoenen dat ganzenparen uiteindelijk geen, of maar één jong overhouden.

## Waarom de Noordpool?

U vraagt zich misschien af waarom ganzen niet in Nederland gaan broeden. Dat scheelt een hele reis en het is hier, vergeleken met Siberië, veel warmer. Broeden in het hoge noorden heeft zo zijn voordelen.

Op de noordpool heb je een poolzomer. Tijdens deze korte poolzomer gaat de zon nooit onder.

Hierdoor kunnen ganzen hun vijanden meestal tijdig zien aankomen, dat is wel zo veilig. In zuidelijke streken wordt het gewoon nacht, en roofdieren slaan vaak 's nachts hun slag.



Een ander voordeel is dat planten, het voedsel voor de ganzen in Siberië, voldoende zonlicht krijgen en goed doorgroeien omdat ze 24 uur per dag zon hebben. Zo zijn er veel verse grassen en planten voor de opgroeiende kuikens.

## Tot volgend jaar

Nog even en het is zover: de ganzen vliegen weer terug naar hun oorspronkelijke leefgebied, maar één ding is zeker. Volgend jaar zijn ze er weer. Misschien nog wel met meer.

# Activiteiten van Staatsbosbeheer Duurswold 2008



## **De roepende roerdomp | za 29 maart** 8-10 uur.

Natuurexcursie Tetjehorn, bij het Schildmeer met Jan Hoving en Jan Glas.

Start: einde verhard pad, Grauwedijk 77, Overschild.  
Zie [www.werkgroepNLD.nl](http://www.werkgroepNLD.nl)

## **Snuif het voorjaar\* | zo 20 april** 9.30-12 uur.

Natuurhistorische vaar- en wandeltocht in Woudbloem. Beleef de schoonheid van de Ae 's, inclusief consumptie. Kosten: € 7,50 p.p., kinderen € 5 p.p.

Tip: verrekijker, laarzen. Maximaal 12 personen.

Start: Erf & Weide, Woudbloemlaan 34, Woudbloem.

## **Vroege Vogeltocht | za 26 april** 06-08 uur.

Met Jack Smit op Vroege Vogelexcursie in Slochterbos en Baggerputten. Zie [www.werkgroepNLD.nl](http://www.werkgroepNLD.nl)

Kosten: niet-leden € 1 p.p.

Tip: Verrekijker en stevig schoeisel.

Start: P-plaats Slochterbos, Hoofdweg 30, Slochteren.

## **Kalfjes in Midden-Groningen\* | za 7 juni** 14-16 uur.

Hoor hoe Grote Grazers de natuur beheren en zie hoe de jonge kalfjes zich redden.

Kosten: € 2 p.p., kinderen € 1 p.p.

Tip: fiets, verrekijker, stevig schoeisel. De hond kan niet mee. Start: P-plaats Westerpolder, Uiterdijk, Kolham.

## **Vollemaanswandeling\* | wo 18 juni** 21-23 uur.

Sfeervolle verhalen bij volle maan op een geheimzinnige plek in de natuur. Voor jong en oud, incl consumptie.

Kosten: € 3,50 p.p.

Tip: verrekijker, laarzen. De hond kan niet mee.

Start: Erf & Weide, Woudbloemlaan 34, Woudbloem.

## **Libellepracht | za 21 juni** 10-12.30 uur.

Zoektocht naar libellen bij de Slochter en Scharmer Ae's met boswachter Leon Luijten.

Kosten: € 2 p.p.

Tip: verrekijker, laarzen. De hond kan niet mee.

Start: Einde Kooiweg, Froombosch.

## **Baggerputten\* | vr 18 juli** 19-21 uur

Beleef de natuur op zijn mooist.

Kosten: € 2 p.p., kinderen € 1 p.p.

Tip: verrekijker, stevig schoeisel. De hond kan niet mee.

Start: Einde Stichtinglaan, Slochteren.

## **Paddestoelentocht\* | zo 19 okt** 14-16 uur

De Baggerputten is een ideaal natuurgebied voor bijzondere paddestoelen. Leuk voor kinderen!

Kosten: € 2 p.p., kinderen € 1 p.p.

Tip: laarzen.

Start: Einde Stichtinglaan, Slochteren.

## **Nacht van de nacht | za 25 okt**

Vanavond zijn er meerdere excursies voor het hele gezin met aandacht voor duisternis.

Zie [www.laathetdonkerdonker.nl](http://www.laathetdonkerdonker.nl)

## **Landelijke Natuurwerkdag | za 1 nov**

Op de eerste zaterdag van november kan iedereen meehelpen met natuurbeheer. Een interessante ervaring!

Zie [www.natuurwerkdag.nl](http://www.natuurwerkdag.nl)

## **Kerstbomen in het wild\* | zo 14 dec** 14-16 uur

We zingen: 'O, dennenboom', maar is het wel een dennenboom? In het Adriaan Tripbos komt u van alles te weten over naaldbomen.

Kosten: € 2 p.p., kinderen € 1 p.p.

Tip: laarzen of stevig schoeisel.

Start: P-plaats NAM-locatie, Vosholen, Sappemeer.

## **Stevige kersttocht\* | vr 26 dec** 13-17 uur

Met de boswachter op pad om de nieuwe ontwikkelingen in Midden-Groningen te beleven. Na afloop heerlijke erwtensoep.

Kosten: € 10 p.p., kinderen € 7,50 p.p.

Tip: stevige schoenen.

Start: Ecomotion, Hoofdweg 137, 9615 AC Kolham.



\* opgave wenselijk

excinfo.gron@staatsbosbeheer.nl

T 0597-553177, op werkdagen 09-12 uur

M 06-51711263, voor dringende vragen

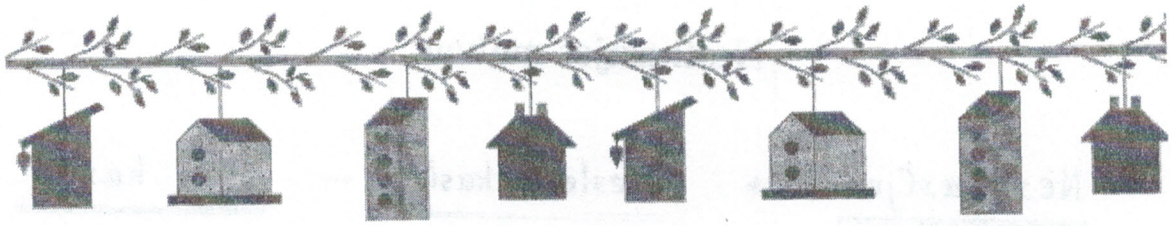

## Nestkastje ophangen.

Als je meer vogels in de tuin wilt kunt je een nestkastje ophangen. Bedenk echter dat vogels nogal kieskeurig zijn in de keuze van hun nest.

Daarom enkele tips!

- Kies een rustige plek en hang de kast op een hoogte van 1,5 tot 3m. Zorg voor een vrije aanvliegroute, dus geen takken of bladeren voor de vliegopening.
- Hang de kast niet in de felle zon, de vliegopening moet naar het noorden, noordoosten of oosten gericht zijn.
- Zorg ervoor dat katten de kast niet kunnen bereiken.
- De kast kan tot maart worden opgehangen, maar de herfst is de beste tijd. De mezen hebben dan de gelegenheid om het kastje te ontdekken. In de winter kan het als schuilplaats dienen.
- Als de vogels klaar zijn met de nestbouw, kunt je maximaal één keer per week in de kast kijken. kijk je te vroeg dan is de kans groot dat ze ergens anders nestgelegenheid zoeken.
- Behalve mezen zijn er verschillende andere vogelsoorten die in graag in een nestkast broeden. Nestkasten voor verschillende vogelsoorten moeten minimaal 3 meter van elkaar hangen. Tussen nestkasten van één vogelsoort moet minimaal 10 meter afstand zijn.
- Maak de nestkast elk jaar in de herfst schoon met heet water en een borstel. Het is aan te raden de kast schoon te maken als de jonge mezen zijn uitgevlogen. Soms volgt er een tweede legsel, waarvoor de mezen een nieuw nest maken.



## Nestkastjes maken

Nestkastjes → Gesloten kastje — Open kastje

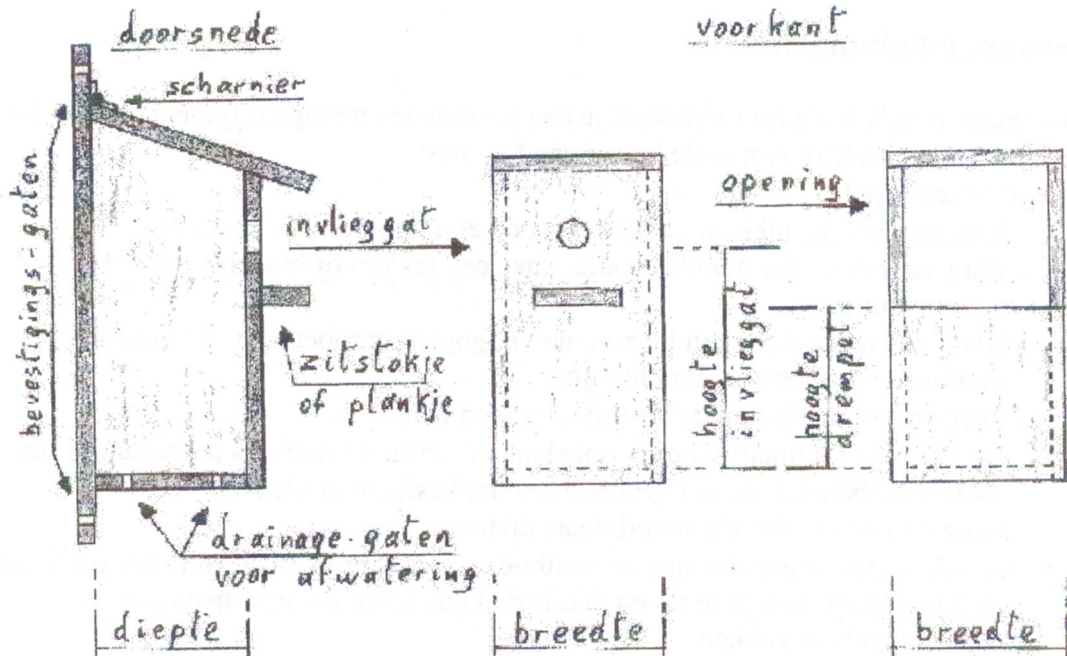

## Gesloten nestkastjes

| SOORT VOGEL                       | Breedte en diepte | Hoogte invlieggat | Diameter | Opmerking                     |
|-----------------------------------|-------------------|-------------------|----------|-------------------------------|
| Pimpelmees, zwarte mees, kuifmees | 120 x 120 mm      | 150 mm            | 28 mm    | Zitstokje of plankje voorzien |
| Koolmees, ringmus, vliegenvanger  | 120 x 120 mm      | 150 mm            | 30 mm    | Zitstokje of plankje voorzien |
| Specht                            | 150 x 150 mm      | 450 mm            | 60 mm    | Hoog aan boomstam hangen      |

## Kasten voor half holenbroeders.

Zogenaamde half holenbroeders kiezen voor kasten met een zeer grote vliegopening. Bij deze soorten moeten de jongen immers vanuit het nest de omgeving kunnen overzien op de tekening hieronder vindt u twee modellen het eerste model is geschikt voor een torenvalk. Deze kast moet dan wel hoog worden opgehangen, zo 'n 8 a 10 m hoog, Bega hierbij geen ongelukken.

Het tweede type heeft een hoogte van 20 cm , een breedte van 15 cm en een diepte van 12 cm . De vliegopening is 7 cm hoog en 10 cm breed. Deze kast is geschikt voor de kwikstaarten, roodborstjes, en de grauwe vliegenvangers.

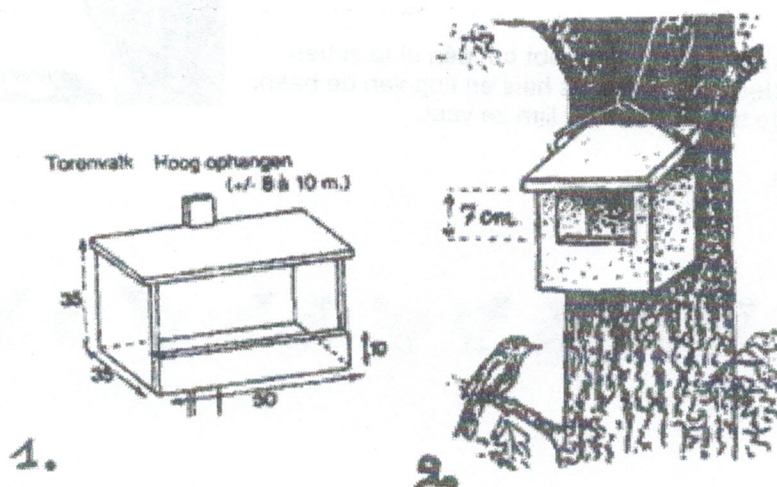

## Open nestkastjes

| SOORT VOGEL      | Breedte en diepte | Hoogte drempel | Opening | Opmerking                            |
|------------------|-------------------|----------------|---------|--------------------------------------|
| Roodborstje      | 100 x 100 mm      | 90 mm          | 60 mm   | Zitstokje of plankje voorzien        |
| Winterkoninkje   | 100 x 100 mm      | 90 mm          | 60 mm   | Zitstokje of plankje voorzien        |
| Witte kwikstaart | 100 x 100 mm      | 50 mm          | 100 mm  | In klimop of dichte vegetatie hangen |

## HAANEIPOTJE. een klassieker voor pasen

### Nodig:

kartonnen eierdoos  
verf, rood papier  
schaar, lijm  
veren

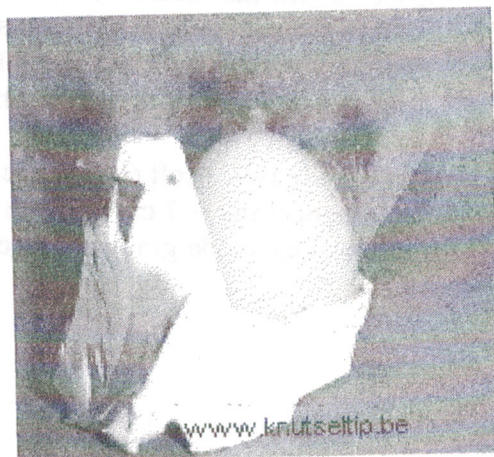

### Zo maak je het:

Knip het eierkarton zo uit dat je de plaats hebt om één ei te zetten en één middenstuk dat later dienst doet als hals en kop van de haan.  
Knip uit het rode papier de bek en kam, en lijm ze vast.  
Tekenen er oogjes bij.  
Versier met enkele veren



## Lentebloemen

### Bloemen van crêpepapier

Nodig: crêpepapier, groen papier, schaar, lijm, pijpenrager, naald en draad

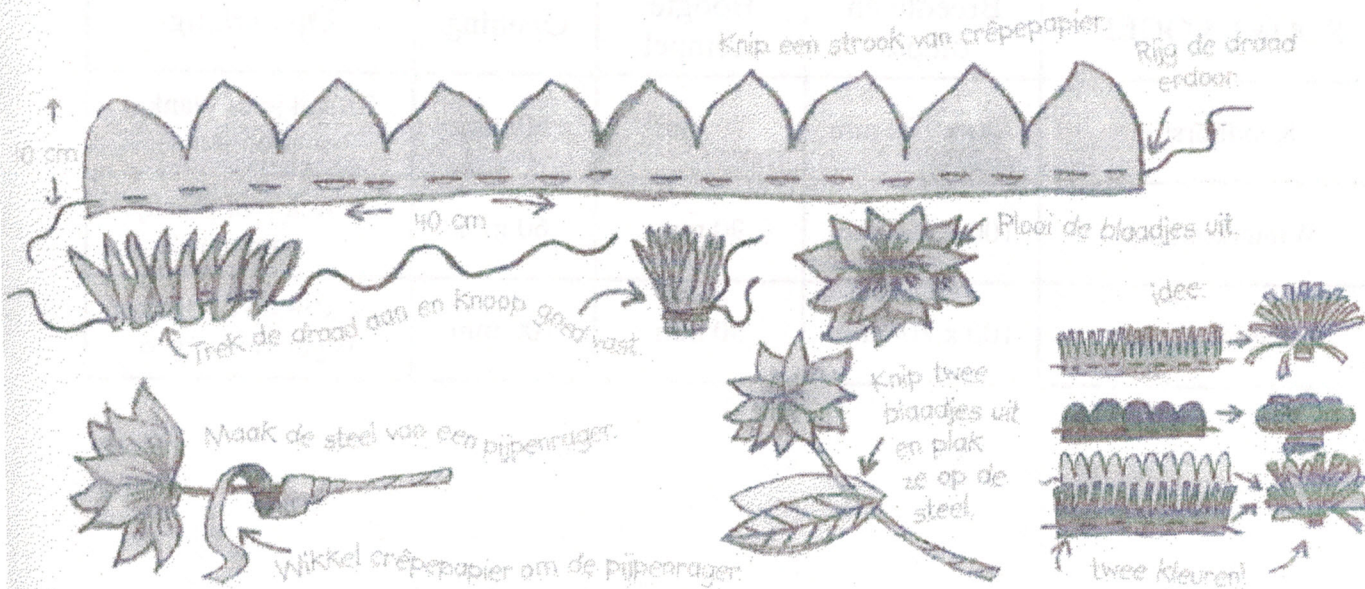



Zoek de verschillen



## VOOR IN DE AGENDA !

|   | Maart | April | Mei | juni |
|---|-------|-------|-----|------|
| Neut'n schait'n<br>in de Pompel vanaf 14.00uur                      | 24    |       |     |      |
| BAZAR<br>voor kinderen 16.00-18.00 uur<br>avondbazar 20.30-0.00 uur | 28    |       |     |      |
| Natuurexcursie in Tetjehorn<br>8.00-10.00 uur                       | 29    |       |     |      |
| MONO ledenvergadering 20.30 uur                                     |       | 8     |     |      |
| MONO buitenvoetbal vanaf  |       | 20    |     |      |
| Koninginnedag   |       | 30    |     |      |
| MONO wandeltocht  |       |       | 3   |      |
| Laatste inleverdatum kopij  |       |       |     | 6    |
| MONO voetbaltoernooi  |       |       |     | 14   |



## Eierspinazietaart

### Boodschappenlijstje

- Voor 4-8 taartpunten: 6 eieren M
- 1 kg verse spinazie
- venkelknol in kleine stukjes
- 10 plakjes diepvries bladerdeeg
- bakspray
- 2 teentjes gehakte knoflook
- 150 g geraspte pittige kaas
- 1-2 eetl. Pernod of Pastis (Franse anijsdrank)
- zout en peper of eikruiden

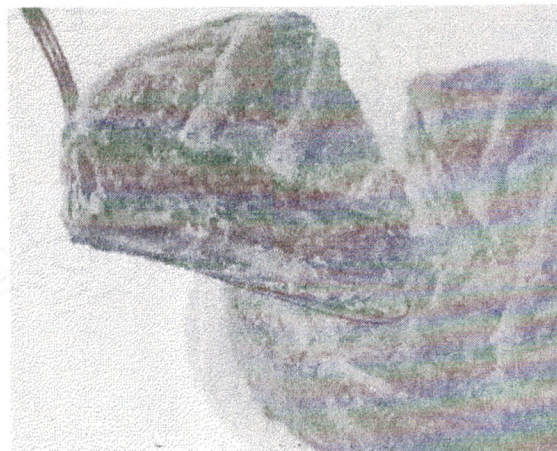

Nodig in de keuken: plank, grote kookpan, warmtebron, vergiet, springvorm van 22 cm, kommen, kwastje, oven op 200 °C (heteluchtoven 175 °C) en bestek

### Bereiding

- Neem de eieren uit het doosje in de koelkast
- Kook de goed gewassen spinazie met de venkel 10 minuten en laat uitlekken
- Laat het deeg ontdooien op een plank en zet de oven aan
- Vet de vorm in en bekleed met het deeg
- Hak de spinazie fijn en meng dit in een kom met de knoflook en de kaas
- Vul hiermee de vorm en voeg dan het eiarmengsel toe
- Klop daarvoor 5 eieren los met de Pernod en de kruiden
- Snijd het overige deeg in reepjes en bedek hiermee de vorm
- Bestrijk met het overige ei en plaats de vorm middenin de oven
- Reken 50-55 minuten in de warme oven
- Laat de taart daarna even in de oven afkoelen
- Lekker met een tomatensalade

### Eitip 📌

Als hartige taart traktatie bij het diner; in kleine puntjes geschikt voor het aperitief

### Wijntip 🍷

Pernod of Pastis met water op een warme zomerse dag

# Schoolkrant



Obs schaldmeda

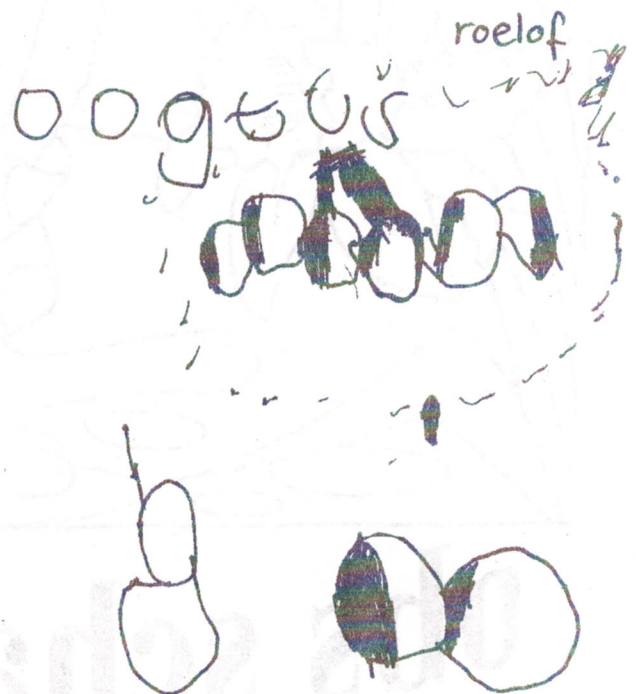
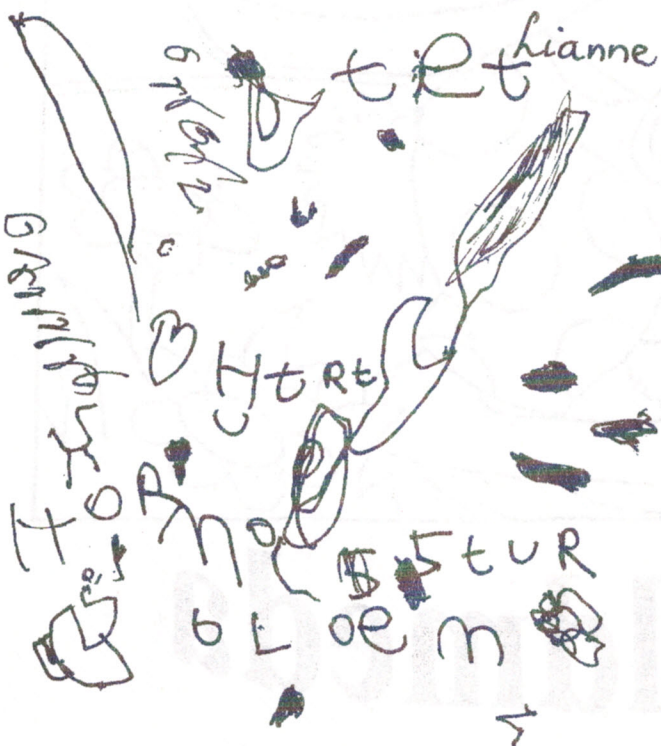

**Goedemiddag !!!**

**Dat was ook exact de kreet die we gebruikten toen ons de opbrengst van onze actie voor Kenia duidelijk werd: ruim € 1700,- !!!!!!!**

Toen we op zoek waren naar een actie voor het goede doel moest dat voor ons aan een aantal eisen voldoen: alle kinderen moesten mee kunnen doen en er moest een duidelijke inleiding zijn. Ook zou het erg fijn zijn, als we informatie terug zouden krijgen over de resultaten van onze actie. Toen een ouderraadslid dan ook met het plan kwam om de actie van Anne Horst uit Siddeburen voor een basisschool in Kenia te gaan steunen, waren we direct enthousiast.

Een lege flessenactie is een onderdeel waar alle kinderen aan mee kunnen doen; het weegt niet veel en ach, een fles is maar zo leeg.

Een sponsorloop is ook een activiteit waar alle leerlingen aan mee kunnen doen, maar vanwege het weer hebben we besloten er een hindernisloop in de gymzaal van te maken.

Van tevoren hadden we uiteraard een streefbedrag in ons hoofd en we zeiden tegen elkaar: als er tussen de 200 en 250 flessen binnen komen, dan gaat het goed.

Voor de sponsorloop rekenden we op minimaal € 5,- per leerling.

Dat maakte voor de flessen minstens € 50,- en voor de sponsorloop € 20

We wilden een snelle, korte actie, want aan zeuren hebben we zelf ook een beetje een hekel. We zouden onze actie twee weken laten duren.

Al de eerste dag kwamen er ruim 100 flessen binnen. We dachten: de eerste dag, dat gaat zo niet door. Nou, toen hadden we buiten de solidariteit van het dorp gerekend. Al de tweede maandag waren er ruim 300 (!) flessen en het ging maar door. Iedereen werd ingeschakeld en de lege flessen werden zelfs in vuilniszakken aangeleverd.

Ook de sponsorloop werd een daverend succes. Er waren leerlingen die in hun eentje het streefbedrag van de hele school overtroffen.

Wat een succes!!!! Anneke was er ontroerd van. Van haar dan ook een klapzoen en een warme handdruk. 23 februari is ze naar Kenia vertrokken en als ze terug is komt ze ons weer verslag uitbrengen. Op de bazar op 28 maart willen we proberen een verslag van haar reis met een aantal foto's op te hangen, zodat u ook kunt zien, waar de opbrengst van de actie voor Kenia aan is besteed.

**Het waren weer eens weken om trots te zijn op Overschild en de Schildjers.**

Ook in de komende maanden staan er weer een aantal activiteiten op stapel, waar we weer samen met het dorp aan mee willen doen. Allereerst natuurlijk de bazar op vrijdag 28 maart en dan is er natuurlijk weer op Koninginnedag een rommelmarkt, stekjesmarkt en 's avonds het toneel. We hopen u op deze activiteiten te treffen.

We wensen iedereen een zonnig voorjaar en vrolijke Paasdagen toe.

**Team obs Schaldmeda**

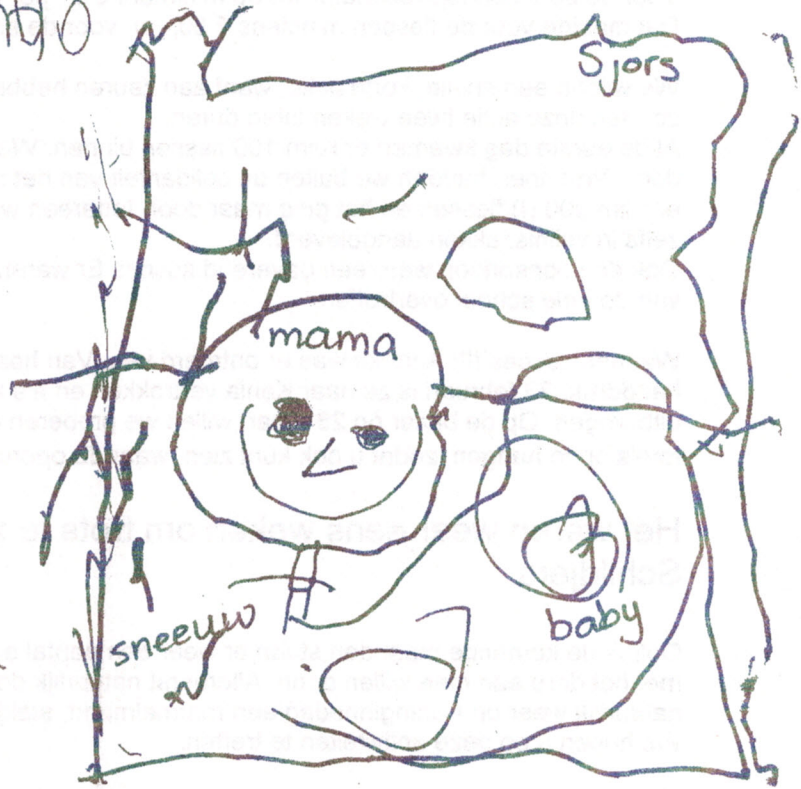
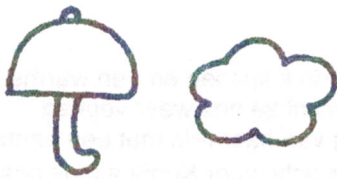

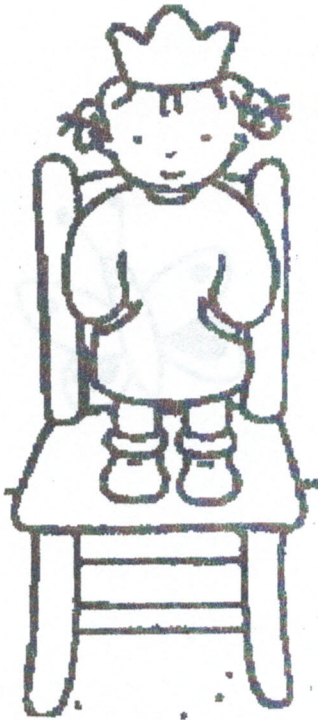

Maart  
26 Sander Vergeer

April  
03 Justin Braam  
08 Kyra Adamse  
09 Alexander Versteeg  
14 Ilona Doornbos  
23 Nathasja Godlieb  
24 Josh van der Wal

Mei  
04 Marieke Snakenborg  
13 Gijs Noordenbos

## Er is er één jarig, hoeral hoeral

Nieuwe leerlingen in de onderbouw zijn Lianne Poort,  
Brechtje Kwanten en Noah van Rooij.

Jurgen en Nienke Fledderman zijn verhuisd naar Siddeburen  
en gaan daar nu naar obs "De Springplank".

Wij wensen alle kinderen veel leerplezier toe!

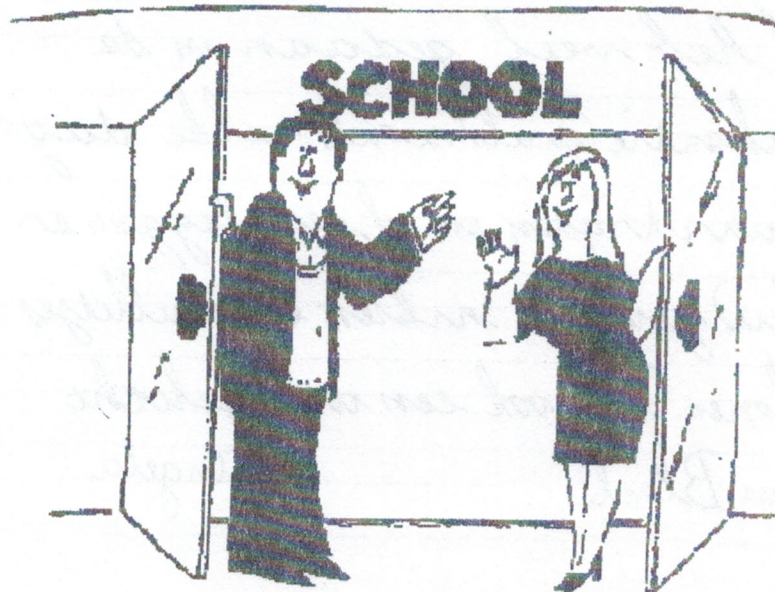

ik was heel vroeg wakker  
en we zijn de schuur aan  
het bouwen het gat zit er  
binnen in dat heb ik de  
heele week gedaan en zondag  
was ik binnen



Door jou was de vakantie  
deus te kort. Gijs!

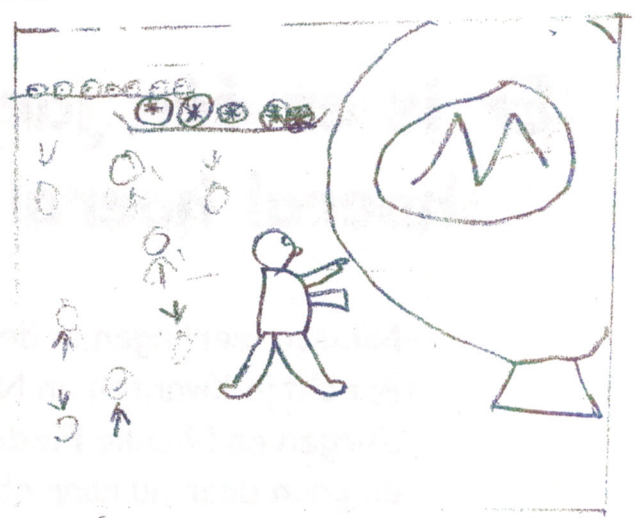
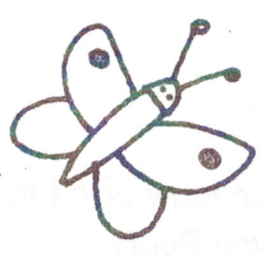

## Vakantie

De vakantie is leuk.

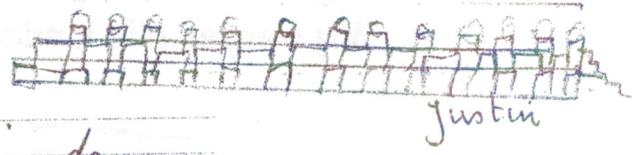

Ik heb veel gedaan in de  
vakantie zoals: elke dag  
naardrijden en vloer leggen en  
thuis gewoon niks en mullietjes  
kopen. Heb ook een dvd gekocht  
van Black.

Angela





- 3 LICHT BRUIN
- 4 BRUIN
- 5 GROEN
- 6 DONKERGROEN
- 7 GEEL



ik ben naar de film is geweest.  
het heet elwin en de tjik man.  
een heet sie mon en elwin en teesondor.  
en ik ben ziek geweest.  
dat is niet zo leuk. Erwin

en heel de vakantie! wa super!!  
leuk!!!!!!!

### Vakantie

Ik ben in de vakantie naar de bioscoop  
geweest. ik heb daar de film gezien.  
de wonder winkel van meneer mecoriim  
veerst was het normaal met klanten  
maar toen meneer mecoriim weg ging  
werd de winkel grijs en ging hij naar  
doen. maar uiteindelijk kwam alles  
goed. Ik ben naar opa en oma geweest  
ik ben naar de andere opa en oma geweest.  
ik ben naar de andere opa geweest en daar  
heb ik tien euro gekregen.  
justin

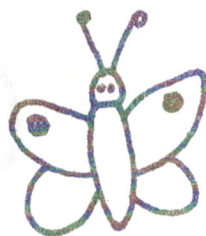

Vakantie  
in de vakantie ben ik maandag  
maar aaily en nachtopper geweest in  
het huis van avond  
en dondaghe, heeft hier lij mij gesloep  
en het was gerech en toen zijn  
we gaan zwemmen, winkelen  
we gaan uitkelen en toen hebben hier  
en ik een mp3 gel gekregen ik  
hier moest het zelf kopen  
en woensdag ben ik gaan zwemmen  
met Esme

Savannah

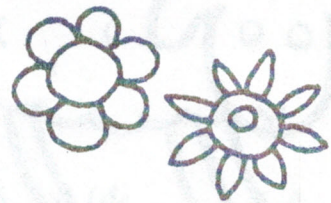
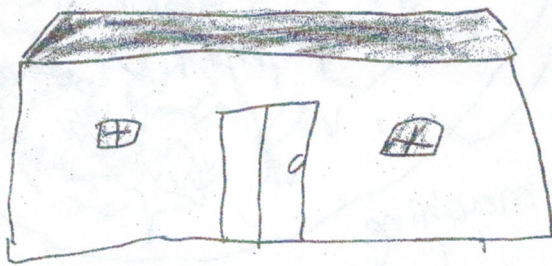

hien

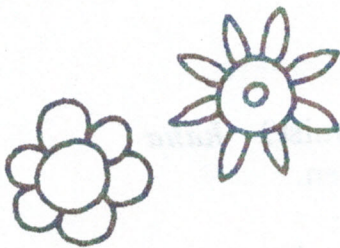

het is vrijdag de laatste dag van het jaar  
na de vrijdag is het vakantie als kindre  
hebe min in de vakantie de juf ook een beetje  
we moeten rekenen en taal speling vrij tekts  
ijndelyk de vrijdag is voorbij de vakantie  
is begonen

hien

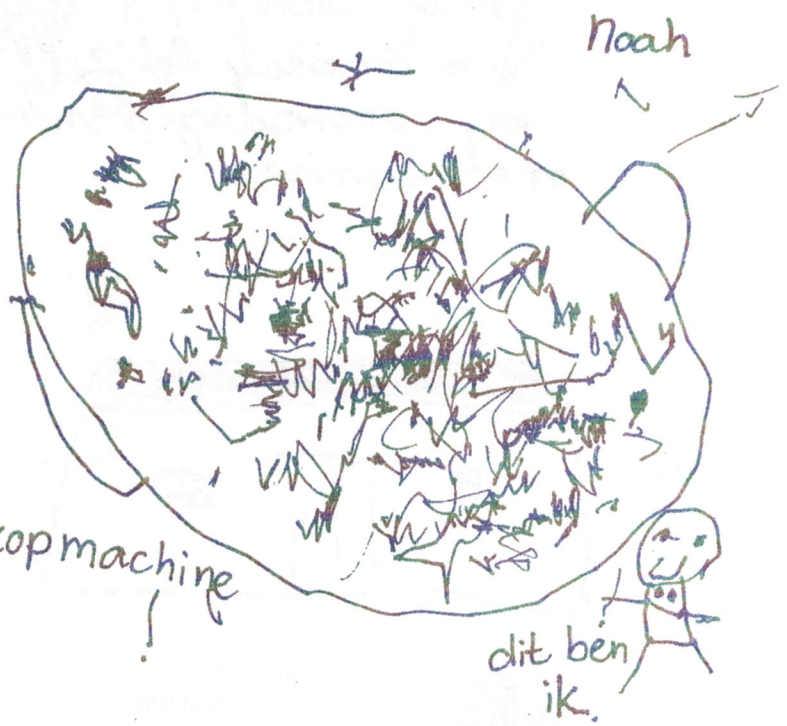
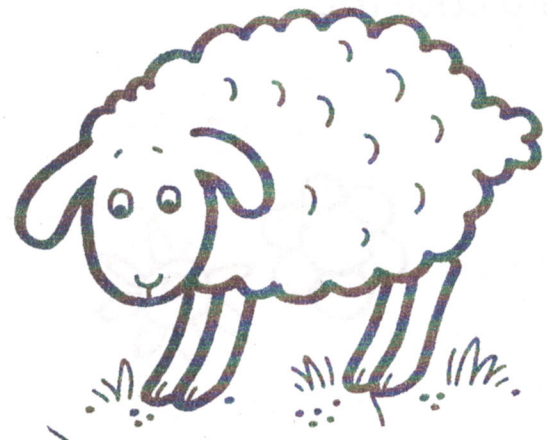

**Moppen!!!!**

Er waren eens twee schoorstenen  
 Vader zegt tegen zijn zoon niet roken jongen  
 Zoon: maar dan moet jij het goede voorbeeld geven

Hoe heet een zingende sla?  
 Een slalalala

*haha* Wat gebeurt er als je een giraf met een hond kruist? *haha*  
 Een hond die over het tuinhek kan kijken.

Wat gebeurt er als je een mol met een olifant kruist.  
 Hele grote gaten in de tuin.

**Bart Snakenborg.**

## De middelbare school.

Ik weet nog niet naar welke school ik wil. Maar toch moet ik snel een school vinden, omdat ik over 3 maanden naar de middelbare school moet. Dus dat word snel een keuze maken. Maar ik denk toch dat ik naar de Noordepoort college ga, omdat ik dan misschien bij joël in de klas kom. Hij heeft namelijk maar 1 punt minder dan mij. Als ik naar de Noordepoort college ga dan fiets ik als het goed is met: linda h, Mark, Marieke, joël en Arjan. Dat lijkt me wel leuk. Maar de eerste 3 dagen ga ik op kennismakingskamp Maar daar komen de jongens en de meisjes niet vaak bij elkaar dus moet ik eerst maar even andere meisjes leren kennen. Ik hoop dat dat lukt.

Van linda van maar ( groep 8 )



## De middelbare school

Hoi ik ben Margo van maar en ik zit in groep 8.

Volgend jaar ga ik naar de middelbare school.

Een grote stap dus.

Ik ga naar het Fivel college in Siddeburen.

Het Fivel college heeft voor mij wel voordelen.

We maken de laatste 3 kwartier maken we ons huiswerk op school dus dan hoef je dat thuis niet meer te doen.

Thuis moet je dan alleen nog toetsen leren.

Je bent om half 3 vrij dus ik ben ongeveer om 3uur/kwart over 3 thuis.

Ik heb eigenlijk wel zin om naar de middelbare school te gaan want dan krijg je ook allemaal nieuwe vrienden.

Ik denk dat ik hier mijn vrienden wel ga missen, maar gelukkig is er nog msn om bij te kletsen.

Margo van maar  
Groep 8

# SCHOOL KRANT

Ik ben in de vakantie gaan zwemmen  
Met mijn moeder en zus en ik zelf.  
Sommige dagen hebben we niks gedaan.  
Maar dat is niet erg. Want wij gaan bijna  
altijd weg. Maar als ik niks te doen heb  
dan ga ik naar Kyra dan vraag ik of ze  
met me wil spelen. En dan zegt Kyra  
natuurlijk ja !!!!!!!!!!!!!!! Nou dan is mijn  
vakantie al bijna weer voorbij.

SARINA MEERTENS

## SCHOOIKRANT

**IN DE VAKANTIE HEB IK HEEL VEEL MET LEGO GESPEELD EN WEL 6 UUR  
GE PUZELD HET IS EEN PUZEL VAN Jan van haasteren. Dat zijn hele  
leuke puzzels. En ik heb van lego ook een stad gebouwd. En er zit  
ook een ziekenhuis een bank en een bewaker bij. Het is een hele  
grote met een schieter bij Ik heb het van mijn eigen geld gekocht  
en. Hij is heel mooi en hij heeft en heel groot scheid.**

Robert

De vakantie vond iedereen leuk.

Binnenkort gaan we ook nog bazarloten verkopen.

Met die bazarloten kun je iets winnen maar wat je wint is een verrassing.

De bazar komt op 28 maart.

Als de bazar komt is de bar ook open daar kun je eventueel nog iets te drinken of wat te eten nemen. Kinderen van onze school komen nog bij je langs voor de loten of ze zijn al bij je geweest.

|   |   |   |   |   |   |   |   |   |   |   |   |   |
|---|---|---|---|---|---|---|---|---|---|---|---|---|
| k | v | b | g | o | k | s | r | p | p | p | m | e |
| a | i | a | e | d | i | n | e | a | a | a | u | g |
| a | c | p | k | k | p | e | c | a | a | s | i | e |
| p | s | o | p | a | e | l | e | s | r | e | s | h |
| r | s | t | m | e | n | r | p | e | d | n | o | g |
| d | a | p | i | p | n | t | t | i | g | n | s | e |
| e | d | t | e | f | u | h | i | a | d | a | c | e |
| k | o | e | n | l | t | t | o | e | b | h | h | l |
| v | i | s | l | e | g | o | e | k | a | n | a | t |
| k | a | t | s | c | h | u | u | r | r | e | l | o |
| r | e | p | t | i | e | l | o | o | s | k | d | o |
| h | o | n | d | e | n | h | o | k | t | k | m | b |
| r | w | a | l | n | o | o | t | r | a | o | e | w |
| a | h | a | a | s | e | e | n | d | l | l | d | i |
| k | s | c | h | a | p | e | n | ! | ! | b | a | t |

|           |            |          |         |          |
|-----------|------------|----------|---------|----------|
| Kippenhok | rat        | schuur   | paard   | computer |
| Kip       | haas       | koe      | aap     | stift    |
| Paasei    | schapen    | recept   | lego    | beker    |
| Pasen     | wit        | stal     | reptiel | boot     |
| Hond      | Schaldmeda | blokken  | kar     | muis     |
| Geel      | hondenhok  | vakantie | walnoot | vis      |
| Eend      | kat        | spel     | snel    | bar      |

Sander  
Vergeer  
Groep7

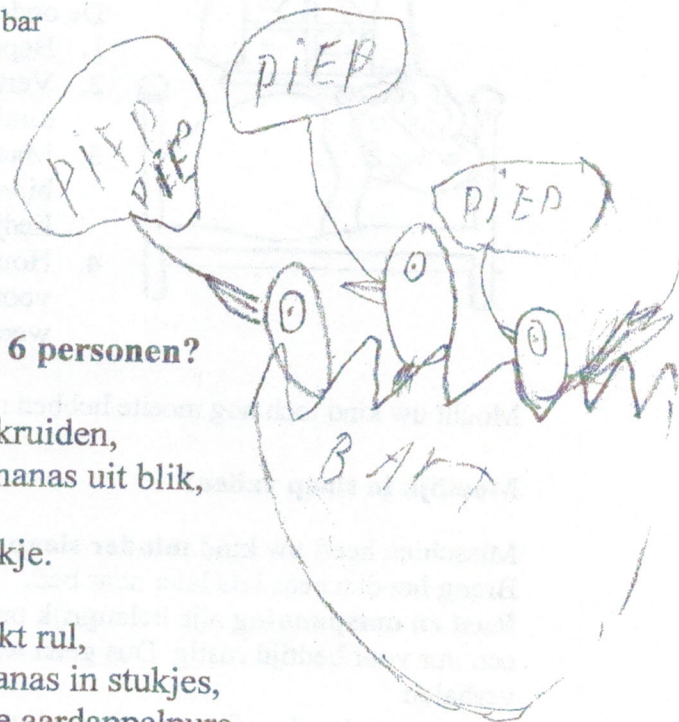

### Hoe maak je een ovenschotel voor ongeveer 6 personen?

**Wat heb je nodig?:** 1 kilo rundergehakt + kruiden,  
Katenspek, boter, paneermeel, geraspte kaas, ananas uit blik,  
(je mag zelf weten hoeveel ananas)  
Zuurkool en aardappelpure uit een zakje.

**Wat moet je doen?:** eerst maak je het gehakt rul,  
Dan vet je de ovenschaal in, Daarna snij je de ananas in stukjes,  
Daarna warm je de zuurkool op, Daarna maak je de aardappelpure.

**De volgorde:** eerst doe je het gehakt in de schaal,  
En dan de zuurkool erop, daarna de ananas erbij,  
Aardappelpure erop, paneermeel en de kaas erbij,  
Beetje boter erover en dan de plakken katenspek erop.

30 minuten in de oven op 180 graden en

**Smakelijk eten!!!**

**Fleur Noordenbos.**



# SLAPEN

informatie voor ouders

Veel ouders hebben vragen over het onderwerp 'slapen'. Bijvoorbeeld: hoe laat moet mijn kind naar bed? Of: mijn kind valt zo moeilijk in slaap, wat kan ik daaraan doen? In dit schoolkrantartikel leest u informatie over slapen en slaapproblemen.

## Hoeveel slaap heeft een kind nodig?

Het is belangrijk dat kinderen voldoende nachtrust krijgen. Hoeveel dit precies moet zijn, is lastig aan te geven. De slaapbehoefte verschilt van kind tot kind. Het ene kind moet daarom eerder naar bed dan het andere kind.

Toch kunnen we zeggen dat de meeste kinderen in de basisschoolleeftijd tussen de 10 en 12 uur slaap nodig hebben.

Kinderen die voldoende nachtrust krijgen, worden 's ochtends op tijd wakker. Ze zijn dan fit en uitgerust. Ze kunnen daardoor overdag goed hun aandacht houden bij wat ze aan het doen zijn. U kunt aan het gedrag van uw kind zien of het genoeg slaap krijgt. Sommige kinderen die te weinig slaap krijgen, zijn moe of sloom. Anderen zijn juist over-actief, vervelend of prikkelbaar.



## Wat is belangrijk?

De onderstaande tips zijn belangrijk voor alle kinderen.

1. Bepaal een vaste bedtijd en houdt u daaraan.
2. Vertel 10 minuten van tevoren dat het bedtijd wordt. Uw kind kan zich hier dan op voorbereiden.
3. Maak van het naar bed gaan iets plezierigs. Lees bijvoorbeeld samen een verhaaltje of zing nog even een liedje. Neem daarbij alle aandacht voor uw kind.
4. Houdt een vaste volgorde aan bij het naar bed gaan. Bijvoorbeeld plassen, tanden poetsen, voorlezen. Uw kind weet dan precies waar het aan toe is.

Mocht uw kind toch nog moeite hebben met in slaap vallen, dan kunt u het volgende proberen.

## Moeilijk in slaap vallen?

Misschien heeft uw kind **minder slaap nodig**. Is het overdag voldoende fit en niet vervelend? Breng het dan eens iets later naar bed.

**Rust en ontspanning** zijn belangrijk om goed in te kunnen slapen. Houdt uw kind daarom een uur voor bedtijd rustig. Dus geen wilde spelletjes, spannende tv-programma's of griezelverhalen.

Een warme douche of een rustig spelletje kan helpen. Ze geven ontspanning. Zorg voor een **frisse slaapkamer**. Lucht de slaapkamer overdag. Zet een raam open als het kind slaapt. En zet de verwarming aan als het in de slaapkamer kouder wordt dan 15 graden. Bij lagere temperaturen wordt het namelijk te vochtig in de slaapkamer. De verwarming zet u aan om de vochtdeeltjes af te voeren (door het open raam).

**Praat nog een poosje** voor het slapen gaan met uw kind. Zo kunnen problemen, vragen of spanningen van overdag nog even besproken worden.

**Lees een poosje voor**. Of laat uw kind zelf nog een kwartiertje lezen. Lezen ontspant, kinderen vallen er gemakkelijker door in slaap.





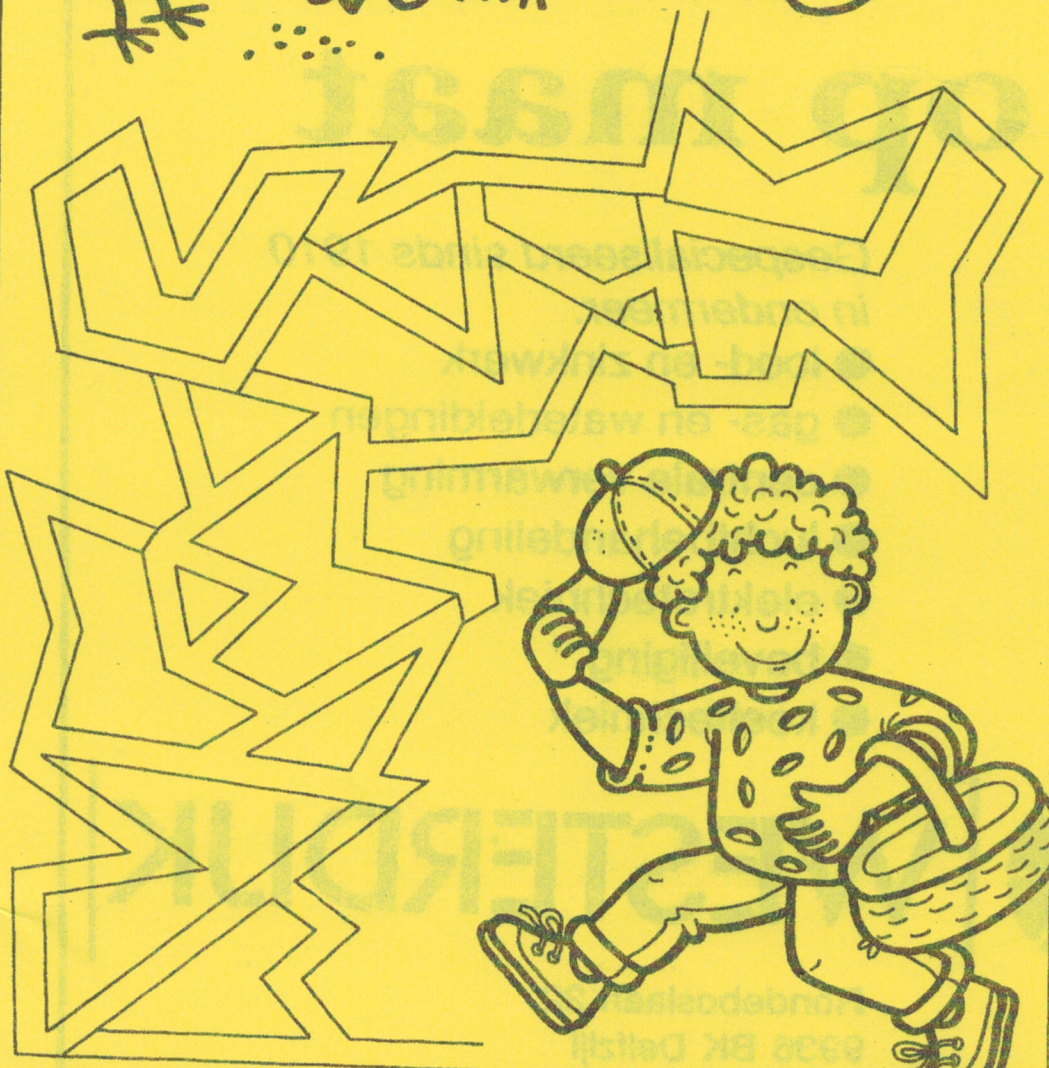
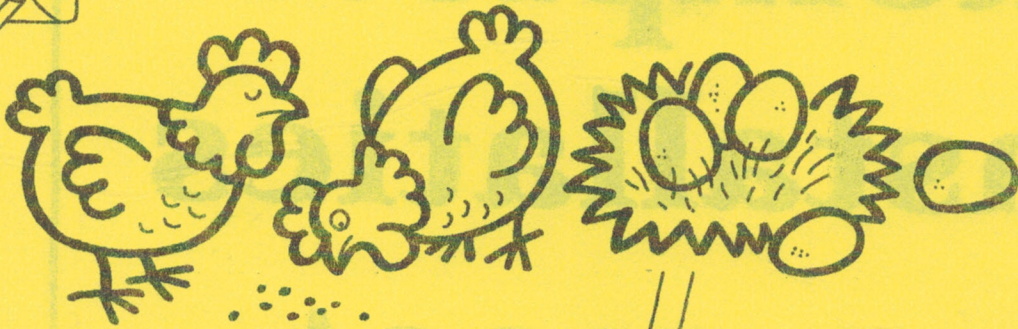

Tel. 080-812093  
Fax 069-616687

# komplete installaties op maat

*Gespecialiseerd sinds 1910  
in ondermeer:*

- lood- en zinkwerk
- gas- en waterleidingen
- centrale verwarming
- luchtbehandeling
- elektrotechniek
- beveiliging
- koeltechniek



## WESTERDIJK

Rondeboslaan 22  
9936 BK Delfzijl  
Tel. 0596-612093  
Fax 0596-616587